

新製品 紹介

レジオネラ属菌の繁殖要因 水位計溜まり水対応製品 圧力センサータイプ水位制御システム コントローラーセット PRESENSORプレセンサ <株式会社 ダイレオ>

2021.02.04 更新

[標準タイプ]

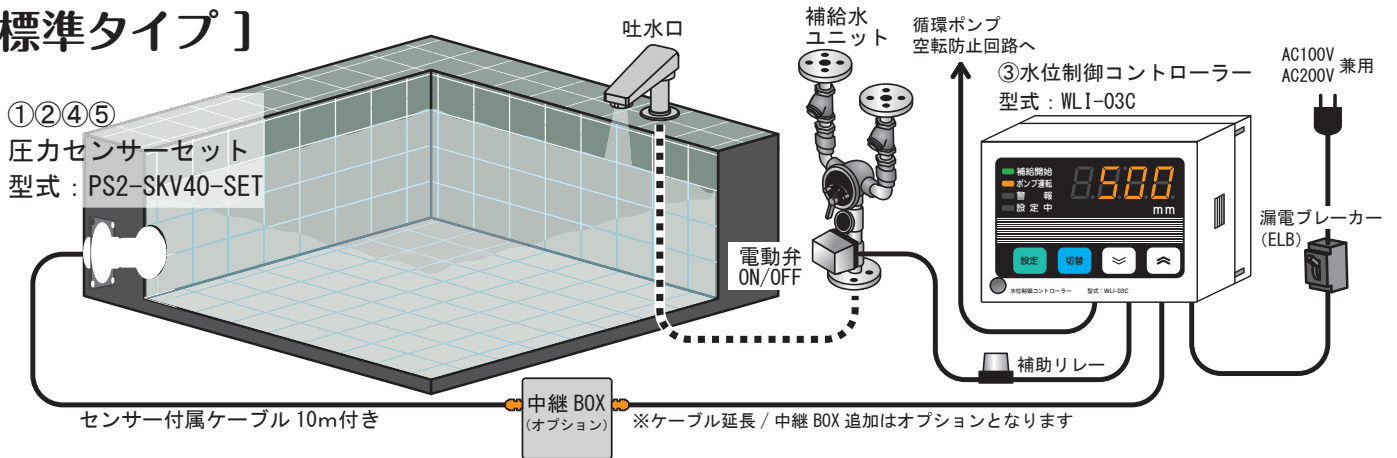

[圧力センサーセット 標準タイプ]

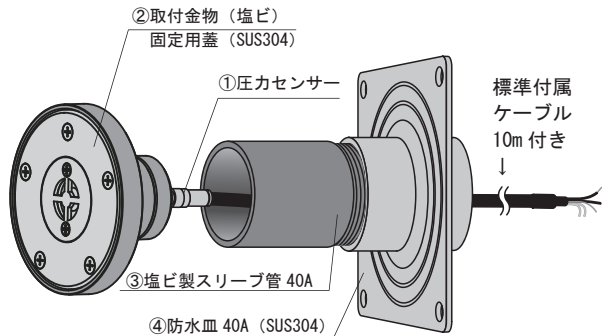

※圧力センサーセットのみの販売は行っていません。
コントローラーセットもしくは制御盤セットから
お選び下さい。
※温泉、海水には使用できません。

1. はじめに

お風呂でのレジオネラ症感染の原因となるレジオネラ属菌の温床になる可能性が高い場所として電極式水位計の内部に溜まる水が危険視されています。内部に溜まる水いわゆる「死に水」を発生させず浴槽の水圧で水位を検知して浴槽補給の満水位置を制御するシステムとしてダイレオでは圧力センサータイプ水位制御システム「プレセンサ」を開発しました。

2. プレセンサの特徴

- ・ 圧力検知式のため溜まり水が発生しないので水位制御システム内のレジオネラ属菌の繁殖を防ぐことができます。
- ・ 専用の水位制御コントローラーの設定方法がシンプルな手順で行えるため現場での試運転時の満水位置設定や日常の施設担当者による微調整などの変更も簡単に行えます。
- ・ 圧力センサーの防水性は高く接続部からの漏水による腐食で誤動作する心配がありません。
- ・ 経年劣化時のセンサー一部の取り換えはコネクタ接続になっていますので浴槽側から簡単に交換できてメンテナンス性も抜群です。
- ・ 圧力センサーの金物の施工は40Aの塩化ビニル管への差し込み接続ですので施工も簡単に行えます。
- ・ 温泉水や海水には使用できません。

3. 製品概要

- ①圧力センサー (ゲージ圧)
測定レンジ 0~20kPa (水位 2m相当)
電源 DC12~28V 出力 4~20mA
10m専用ケーブル付き (センサー側 IP67 防水コネクタ接続)
- ②取付金物
本体材質 塩化ビニル 使用温度 MAX50℃
蓋部材質 SUS304 内部止水 Oリング (EPDM)
接続方法 40A塩ビパイプ内側に差し込み接着接続式
- ③水位制御コントローラー
電源 AC100/200V 兼用 入力 4~20mA
出力 給水出力 モーターバルブOPEN/CLOSE (c 接点出力)
ポンプ出力 空転防止用回路 (a 接点出力)
チャタリング防止機能内蔵
- ④防水皿 (両側テーパメネジ)
サイズ 40A 材質 SUS304
- ⑤塩ビパイプニップル
サイズ 40A (片側テーパオネジ)
長さ 150mm (壁の厚みにより現場でカットして調整可能)

4. 制御盤タイプ

⑥水位制御盤 型式：FL-PSSW-SET

[水位制御盤 仕様]
補給ランプ付
切替スイッチ付 (自動制御、手動、切)
水位制御コントローラー パワーサプライ内蔵
外部スイッチ対応可 (WS6641スイッチ別途必要)

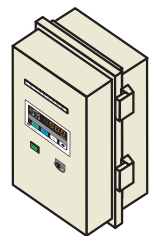

盤内に漏電ブレーカーと水位制御コントローラー等を組込んで電動弁、圧力センサー等に接続しやすくなっています。

5. 価格

- コントローラセット ①②③④⑤セット 型式 CT-PS2-SET
積算価格 235,000 円 (税別)
- 制御盤セット ①②④⑤⑥セット 型式 CTB-PS2-SET
積算価格 387,000 円 (税別)

木風呂、FRP 槽の場合は
ハサミ込みタイプを選定して下さい。

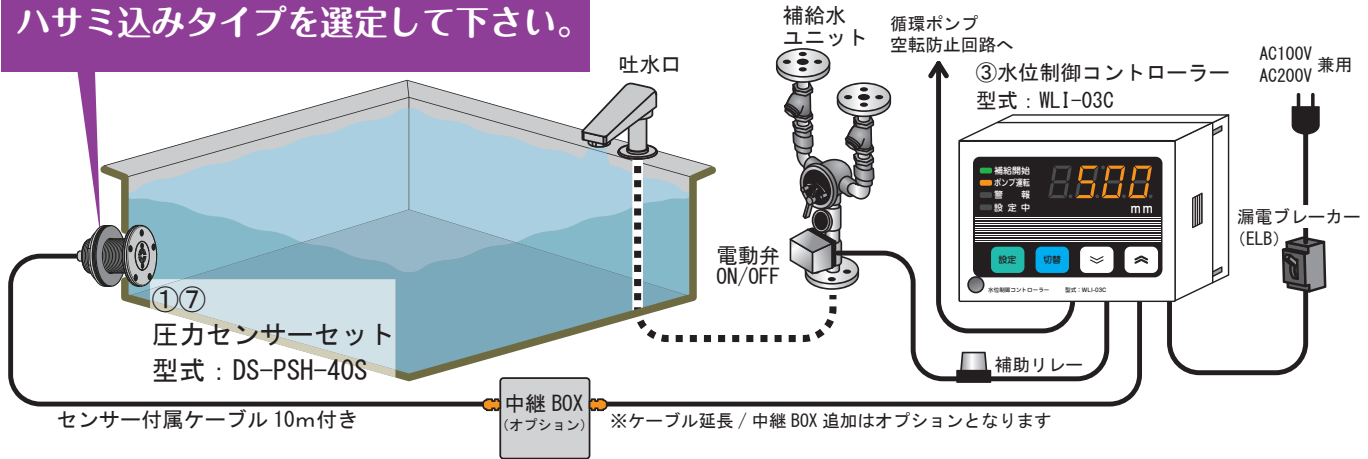

[圧力センサーセット ハサミ込みタイプ]

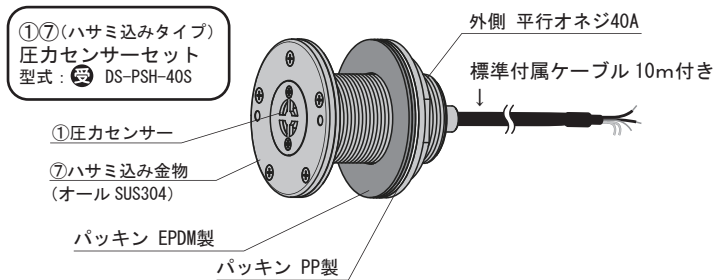

※圧力センサーセットのみの販売は行っておりません。
コントローラーセットもしくは制御盤セットから
お選び下さい。
※温泉、海水には使用できません。

2. 制御盤タイプ

⑥水位制御盤 型式：FL-PSSW-SET

[水位制御盤 仕様]
補給ランプ付
切替スイッチ付 (自動制御、手動、切)
水位制御コントローラー パワーサプライ内臓
外部スイッチ対応可 (WS6641スイッチ別途必要)



盤内に漏電ブレーカーと水位制御コントローラー等を組込
んで電動弁、圧力センサー等に接続しやすくなっています。

[プレセンサ オプション]

◆中継BOX 型式：PS-SKV-AN-3P

ケーブルを中継後に現場で延長
する場合に大気開放エリアへ設
置して下さい。

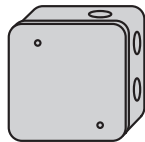

◆押しボタンスイッチ 型式：WS6641 積算価格 ¥9,200 (税別)



防沫型スイッチ
(ON保持タイプ)



埋込ミニぬりしりカバー

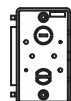

埋込ボックス

◆センサー用ケーブル延長



型式	オプション内容	積算価格
PS-SKV-AN-3P	中継BOX	4,500円
受 PSC-CA20	ケーブル20m	39,200円
受 PSC-CA30	ケーブル30m	55,200円
受 PSC-CA40	ケーブル40m	71,200円
受 PSC-CA50	ケーブル50m	87,200円
受 PSC-CA80	ケーブル80m	135,200円
受 PSC-CA100	ケーブル100m	167,200円

※標準ケーブル10mから20mなどに変更する場合には10mのケーブル代金を差し引い
てお見積いたします。
※積算価格は税別です。

1. 製品概要

- ①圧力センサー (ゲージ圧)
測定レンジ 0~20kPa (水位2m相当)
電源 DC12~28V 出力 4~20mA
10m専用ケーブル付き (センサー側 IP67 防水コネクター接続)
- ⑦取付金物
本体蓋部材質 SUS304 内部止水 Oリング (EPDM)
接続方法 40A平行オネジ
- ③水位制御コントローラー
電源 AC100/200V 兼用 入力 4~20mA
出力 給水出力 モーターバルブOPEN/CLOSE (c 接点出力)
ポンプ出力 空転防止用回路 (a 接点出力)
チャタリング防止機能内蔵

3. 価格

コントローラセット ①③⑦セット 型式 CT-PSH40-SET
(ハサミ込みタイプ) 積算価格 258,900円 (税別)

制御盤セット ①⑥⑦セット 型式 CTB-PSH40-SET
(ハサミ込みタイプ) 積算価格 410,900円 (税別)

Daileo 株ダイレオ

<http://www.daileo.co.jp>

■ 大阪本社 〒546-0012 大阪市東住吉区中野4-17-3
TEL.06-6769-7731 FAX.06-6769-7732

■ 東京本社 〒110-0003 東京都台東区根岸5-12-10
TEL.03-5824-7626 FAX.03-5824-7627

■ 名古屋支店 〒454-0904 愛知県名古屋市中川区八田本町18-2
TEL.052-352-4171 FAX.052-352-4172