



Daileo 積算価格表 Ver 3.50



2023年 4月10日 (月) より改訂

積算価格表に記載しております商品に関するカタログは弊社ホームページより閲覧頂けます。

<https://www.daileo.co.jp> ※一部未掲載の商品もございます。

01. 浴槽・プール適温補給水システム機器



P01~
P14 ▶

02. マルチプル供給システム (多栓制御用)



P15 ▶

03. 浴槽昇温システム



P16~
P18 ▶

04. シャワー・うたせ湯システム



P19~
P23 ▶

05. プール洗体シャワーシステム



P24~
P25 ▶

06. 浴槽・プール循環金物



P26~
P33 ▶

07. 温泉・海水用 浴槽・プール循環金物



P34~
P38 ▶

08. ジェットバスシステム

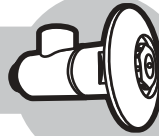

P39~
P46 ▶

09. バイブラバスシステム

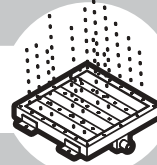

P47~
P49 ▶

10. 熱交換器

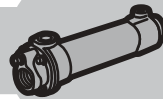

P50 ▶

11. サウナシステム



P51~
P52 ▶

12. デジタル温度表示器



P53~
P55 ▶

13. 元気風呂



P56~
P57 ▶

14. ヘアーキャッチャー



P58 ▶

15. モーターバルブ



P59~
P63 ▶

16. 工場給湯システム



P64~
P76 ▶

※消費税は別途申し受けます。

※受注生産品は型式前に(受)マークが付きます。新たに記載の受注生産品の納期についてはあくまで目安納期となります。

※納期未記載の標準品については在庫が有るものについては即納、無いものについては商品ごとに納期が必要になる場合がございます。

※材料などが高騰することが予測されるため、本書に記載された製品の価格/仕様内容について予告なく変更する場合がありますのでご了承願います。

株ダイレオ

■大阪本社 TEL.06-6769-7731
■東京支店 TEL.03-5824-7626
■名古屋支店 TEL.052-938-4350

XL-Yシリーズ (モーターバルブなし) ユニオン接続式

流量調整用 適温補給水ユニット

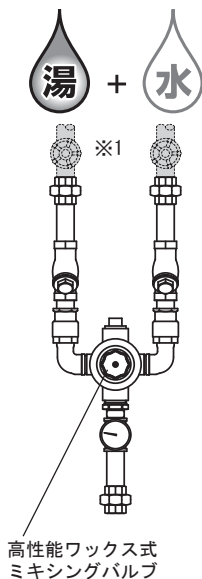

型 式	口径 (A)	流量 0.2MPa時	最少必要 流量 ※2	新価格	新価格	納期
				標準品 積算価格	日水協認定品 ※3 積算価格	
XLS-15×15Y	15×15×15	33 L/min	3 L/min	97,700円	受107,400円	共通 1週間
XLS-20×20Y	20×20×20	33 L/min	3 L/min	105,100円	受118,900円	
XL-20×20Y	20×20×20	73 L/min	12 L/min	186,000円	受194,000円	
XL-25×25Y	25×25×25	105 L/min	33 L/min	288,000円	受306,800円	
XL-25×32Y	25×25×32	105 L/min	33 L/min	290,100円	受309,700円	
XL-32×32Y	32×32×32	105 L/min	33 L/min	321,800円	受347,300円	

- ※1 ユニット上部元バルブは現場手配願います。
 ※2 最少必要流量とはこれ以下の流量では一定の温度制御が保てなくなる流量です。
 ※3 日水協認定品は型式がXLSN/XLNとなり、ミキシングバルブ在庫有のときの納期となります。
 ※バックプレートはオプションです。(5ページをご参照下さい)
 ※屋内設置タイプ
 ※メンテナンススペースを確保して設置して下さい。

XL-Fシリーズ (モーターバルブなし) フランジ接続式

流量調整用 適温補給水ユニット

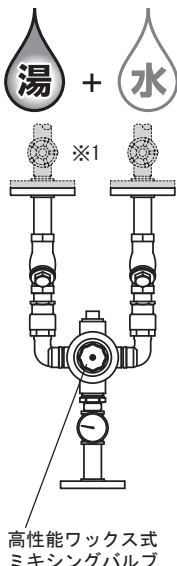

型 式	口径 (A)	流量 0.2MPa時	最少必要 流量 ※2	新価格	新価格	納期
				標準品 積算価格	日水協認定品 ※3 積算価格	
XLS-15×15F	15×15×15	33 L/min	3 L/min	99,000円	受108,600円	共通 1週間
XLS-20×20F	20×20×20	33 L/min	3 L/min	105,600円	受119,400円	
XL-20×20F	20×20×20	73 L/min	12 L/min	188,300円	受200,300円	
XL-25×25F	25×25×25	105 L/min	33 L/min	292,500円	受312,800円	
XL-25×32F	25×25×32	105 L/min	33 L/min	294,600円	受314,100円	
XL-32×32F	32×32×32	105 L/min	33 L/min	323,700円	受350,300円	

- ※1 ユニット上部元バルブは現場手配願います。
 ※2 最少必要流量とはこれ以下の流量では一定の温度制御が保てなくなる流量です。
 ※3 日水協認定品は型式がXLSN/XLNとなり、ミキシングバルブ在庫有のときの納期となります。
 ※バックプレートはオプションです。(5ページをご参照下さい)
 ※屋内設置タイプ
 ※メンテナンススペースを確保して設置して下さい。

TK/TKNシリーズ (モーターバルブなし)

手洗い用 適温供給ユニット

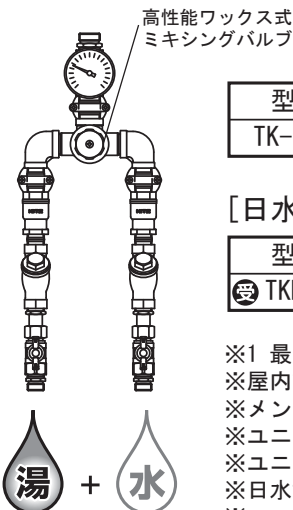

型 式	口径 (A)	流量/0.2MPa	最少必要流量 ※1	納期	新価格 積算価格
TK-1520B	15×15×20	33 L/min	3 L/min	3日	104,600円

[日水協認定品]

型 式	口径 (A)	流量/0.2MPa	最少必要流量 ※1	納期	新価格 積算価格
受TKN-1520B	15×15×20	33 L/min	3 L/min	3日	114,800円

- ※1 最少必要流量とはこれ以下の流量では一定の温度制御が保てなくなる流量です。
 ※屋内設置タイプ
 ※メンテナンススペースを確保して設置して下さい。
 ※ユニットはフレキ配管で接続を行うことを標準としています。
 ※ユニットは可能な限り手洗い用シンクの近くに設置して下さい。
 ※日水協認定品はミキシングバルブ在庫有のときの納期となります。
 ※ユニットの一次側に元バルブ付属となります。

新製品

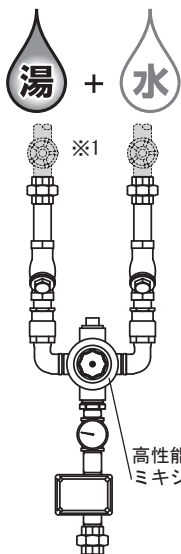

型 式	口径 (A)	流量 0.2MPa時	最少必要 流量 ※2	新価格	新価格	納期
				標準品 積算価格	日水協認定品 ※3 積算価格	
XLS-15×15UY	15×15×15	33 L/min	3 L/min	139,200円	受 148,400円	共通 1週間
XL-20×20UY	20×20×20	73 L/min	12 L/min	228,700円	受 242,600円	
XL-25×25UY	25×25×25	105 L/min	33 L/min	333,800円	受 353,300円	
XL-32×32UY	32×32×32	105 L/min	33 L/min	383,700円	受 410,100円	

- ※1 ユニット上部元バルブは現場手配願います。
- ※2 最少必要流量とはこれ以下の流量では一定の温度制御が保てなくなる流量です。
- ※3 日水協認定品は型式がXLSN/XLNとなり、ミキシングバルブ在庫有のときの納期となります。
- ※ご注文の際はモーターバルブの電源 (AC100V・200V) をご指示下さい。
- ※特注品でDC24Vも製作出来ます。
- ※バックプレートはオプションです。(5ページをご参照下さい)
- ※屋内設置タイプ
- ※メンテナンススペースを確保して設置して下さい。

新製品

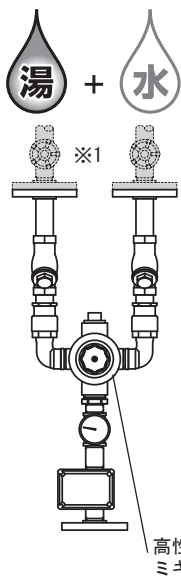

型 式	口径 (A)	流量 0.2MPa時	最少必要 流量 ※2	新価格	新価格	納期
				標準品 積算価格	日水協認定品 ※3 積算価格	
XLS-15×15UF	15×15×15	33 L/min	3 L/min	140,000円	受 141,000円	共通 1週間
XL-20×20UF	20×20×20	73 L/min	12 L/min	229,500円	受 237,600円	
XL-25×25UF	25×25×25	105 L/min	33 L/min	338,600円	受 359,600円	
XL-32×32UF	32×32×32	105 L/min	33 L/min	373,500円	受 400,100円	

- ※1 ユニット上部元バルブは現場手配願います。
- ※2 最少必要流量とはこれ以下の流量では一定の温度制御が保てなくなる流量です。
- ※3 日水協認定品は型式がXLSN/XLNとなり、ミキシングバルブ在庫有のときの納期となります。
- ※ご注文の際はモーターバルブの電源 (AC100V・200V) をご指示下さい。
- ※特注品でDC24Vも製作出来ます。
- ※バックプレートはオプションです。(5ページをご参照下さい)
- ※屋内設置タイプ
- ※メンテナンススペースを確保して設置して下さい。

E2Fシリーズ (モーターバルブなし) ユニオン・フランジなし

適温浴槽補給水ユニット

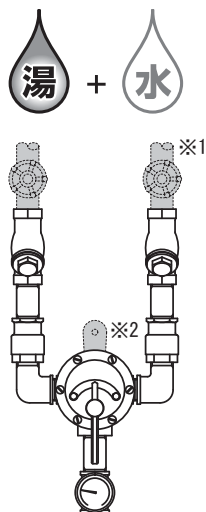

新価格

型 式	口径 (A)	流量/0.2MPa	納期	積算価格
E2F-15×15	15×15×15	21 L/min	1週間	133,900円
E2F-15×20	15×15×20	40 L/min	1週間	172,800円
E2F-20×20	20×20×20	40 L/min	1週間	180,000円
E2F-20×25	20×20×25	40 L/min	1週間	184,200円
E2F-25×25	25×25×25	114 L/min	1週間	217,600円
E2F-25×32	25×25×32	120 L/min	1週間	221,800円
E2F-40×40	40×40×40	225 L/min	2週間	349,800円
E2F-50×50	50×50×50	317 L/min	2週間	511,900円

- ※1 ユニット上部元バルブは現場手配願います。
- ※2 バックプレートはオプションです。(5ページをご参照下さい)
- ※屋内設置タイプ
- ※メンテナンススペースを確保して設置して下さい。

E2F-Yシリーズ (モーターバルブなし・ユニオン接続式)

適温浴槽補給水ユニット

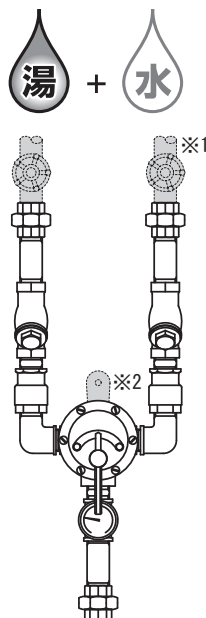

新価格

型 式	口径 (A)	流量/0.2MPa	納期	積算価格
E2F-15×15Y	15×15×15	21 L/min	1週間	143,900円
E2F-15×20Y	15×15×20	40 L/min	1週間	183,600円
E2F-20×20Y	20×20×20	40 L/min	1週間	192,900円
E2F-20×25Y	20×20×25	40 L/min	1週間	197,200円
E2F-25×25Y	25×25×25	114 L/min	1週間	234,400円
E2F-25×32Y	25×25×32	120 L/min	1週間	241,100円

- ※1 ユニット上部元バルブは現場手配願います。
- ※2 バックプレートはオプションです。(5ページをご参照下さい)
- ※屋内設置タイプ
- ※メンテナンススペースを確保して設置して下さい。

E2F-Fシリーズ (モーターバルブなし・フランジ接続式)

適温浴槽補給水ユニット

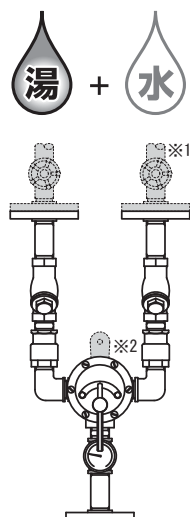

新価格

型 式	口径 (A)	流量/0.2MPa	納期	積算価格
E2F-15×15F	15×15×15	21 L/min	1週間	145,300円
E2F-15×20F	15×15×20	40 L/min	1週間	185,400円
E2F-20×20F	20×20×20	40 L/min	1週間	193,600円
E2F-20×25F	20×20×25	40 L/min	1週間	199,300円
E2F-25×25F	25×25×25	114 L/min	1週間	236,700円
E2F-25×32F	25×25×32	120 L/min	1週間	245,400円
E2F-40×40F	40×40×40	225 L/min	2週間	373,900円
E2F-50×50F	50×50×50	317 L/min	2週間	543,400円

- ※1 ユニット上部元バルブは現場手配願います。
- ※2 バックプレートはオプションです。(5ページをご参照下さい)
- ※屋内設置タイプ
- ※メンテナンススペースを確保して設置して下さい。

E2F-Uシリーズ (モーターバルブ付) ユニオン・フランジなし

適温浴槽補給水ユニット

新価格

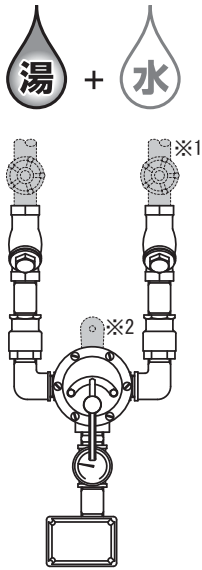

型 式	口径 (A)	流量/0.2MPa	納期	積算価格
E2F-15×15U	15×15×15	21 L/min	1週間	170,500円
E2F-15×20U	15×15×20	40 L/min	1週間	210,800円
E2F-20×20U	20×20×20	40 L/min	1週間	218,000円
E2F-20×25U	20×20×25	40 L/min	1週間	224,400円
E2F-25×25U	25×25×25	114 L/min	1週間	258,900円
E2F-25×32U	25×25×32	120 L/min	1週間	279,400円
E2F-40×40U	40×40×40	225 L/min	2週間	407,600円
E2F-50×50U	50×50×50	317 L/min	2週間	588,600円

- ※1 ユニット上部元バルブは現場手配願います。
- ※2 バックプレートはオプションです。(5ページをご参照下さい)
- ※ご注文の際はモーターバルブの電源 (AC100V・200V) をご指示下さい。
- ※特注品でDC24Vも製作出来ます。
- ※屋内設置タイプ
- ※メンテナンススペースを確保して設置して下さい。

E2F-UYシリーズ (モーターバルブ付・ユニオン接続式)

適温浴槽補給水ユニット

新価格

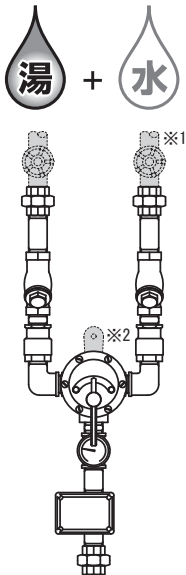

型 式	口径 (A)	流量/0.2MPa	納期	積算価格
E2F-15×15UY	15×15×15	21 L/min	1週間	180,400円
E2F-15×20UY	15×15×20	40 L/min	1週間	220,900円
E2F-20×20UY	20×20×20	40 L/min	1週間	230,100円
E2F-20×25UY	20×20×25	40 L/min	1週間	244,900円
E2F-25×25UY	25×25×25	114 L/min	1週間	266,200円
E2F-25×32UY	25×25×32	120 L/min	1週間	298,100円

- ※1 ユニット上部元バルブは現場手配願います。
- ※2 バックプレートはオプションです。(5ページをご参照下さい)
- ※ご注文の際はモーターバルブの電源 (AC100V・200V) をご指示下さい。
- ※特注品でDC24Vも製作出来ます。
- ※屋内設置タイプ
- ※メンテナンススペースを確保して設置して下さい。

E2F-UFシリーズ (モーターバルブ付・フランジ接続式)

適温浴槽補給水ユニット

新価格

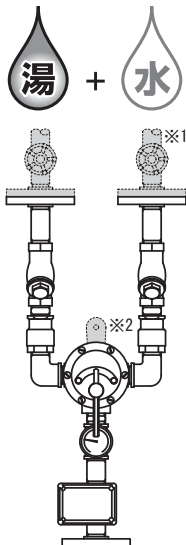

型 式	口径 (A)	流量/0.2MPa	納期	積算価格
E2F-15×15UF	15×15×15	21 L/min	1週間	186,000円
E2F-15×20UF	15×15×20	40 L/min	1週間	234,100円
E2F-20×20UF	20×20×20	40 L/min	1週間	234,900円
E2F-20×25UF	20×20×25	40 L/min	1週間	243,600円
E2F-25×25UF	25×25×25	114 L/min	1週間	284,900円
E2F-25×32UF	25×25×32	120 L/min	1週間	308,000円
E2F-40×40UF	40×40×40	225 L/min	2週間	440,600円
E2F-50×50UF	50×50×50	317 L/min	2週間	630,900円

- ※1 ユニット上部元バルブは現場手配願います。
- ※2 バックプレートはオプションです。(5ページをご参照下さい)
- ※ご注文の際はモーターバルブの電源 (AC100V・200V) をご指示下さい。
- ※特注品でDC24Vも製作出来ます。
- ※屋内設置タイプ
- ※メンテナンススペースを確保して設置して下さい。

パイプサドル (Uボルト共) [SS製Znメッキ仕上]

バックプレート [BC製]

壁取付金物

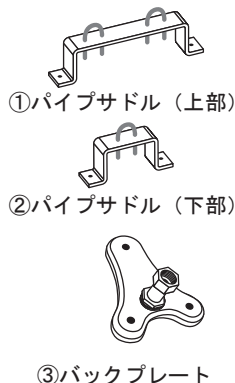

E2F 適合機種	①パイプサドル (上部)		②パイプサドル (下部)		③バックプレート		XLシリーズ 適合機種 バックプレートのみ
	型 式	積算価格	型 式	積算価格	型 式	積算価格	
E2F-15×15	PS-15	10,800円	PS0-15	8,700円	BPX-M1	7,800円	XL-20×20
E2F-15×20	PS-15	10,800円	PS0-20	8,900円	BPX-M	7,800円	XL-25×25 XL-25×32 XL-32×32
E2F-20×20	PS-20	10,800円	PS0-20	8,900円			
E2F-20×25	PS-20	10,800円	PS0-25	9,100円			
E2F-25×25	PS-25	11,400円	PS0-25	9,100円			
E2F-25×32	PS-25	11,400円	PS0-32	9,300円			
E2F-40×40	PS-40	12,400円	PS0-40	9,800円			
E2F-50×50	PS-50	21,900円	PS0-50	14,400円			

※バックプレートとパイプサドルの併用はできません。
 ※パイプサドルはUボルトがセットされています。
 ※①②のパイプサドルはXLシリーズには使用できません。

※パイプサドルには10φキリ穴があります。
 ※壁面取付ボルトは現場でご用意下さい。

適温補給水ユニット用 屋外ボックス

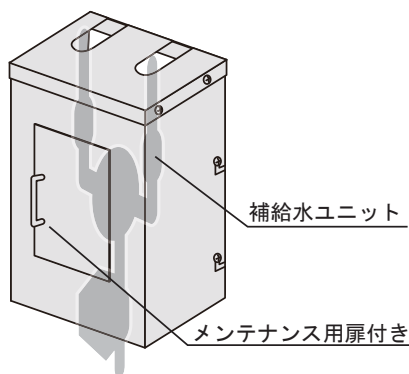

機械室が無い場合や補給水ユニットを屋外に設置する場合に
 配管のラッキングなどと併用してご使用ください。

新価格

適合機種	製品内容	型 式	納 期	積算価格
E2F-15×20シリーズ E2F-20×20シリーズ	屋外ボックス	☑ E2FC-1	3週間	134,600円
E2F-20×25シリーズ E2F-25×25シリーズ E2F-25×32シリーズ	屋外ボックス+ 凍結防止ヒーター コンセント付	☑ E2FC-1-H	3週間	146,600円

※E2Fその他の口径やその他の機種用が必要な場合は
 弊社までお問合せ下さい。
 ※E2Fシリーズの標準・U・F・Yのすべてのタイプに対応しています。
 ※内部にバックプレートを付属しております。

電極式水位制御盤

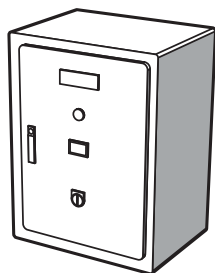

	型 式	仕 様	納 期	積算価格
〔一槽用〕	☑ FL-1	標準型	3週間	188,300円
	☑ FL-11	低水位インターロック付	3週間	224,200円
	☑ FL-1T	遅延タイマー付(チャタリング防止用)	3週間	290,700円
〔二槽用〕	☑ FL-2	標準型	3週間	233,800円
	☑ FL-21	低水位インターロック付	3週間	354,000円
	☑ FL-2T	遅延タイマー付(チャタリング防止用)	3週間	397,100円

※御注文時には電源 (AC100V・200V) をご指示下さい。
 ※通風口や強制ファンが必要な場合、別途対応させて頂きます。
 ※屋内設置タイプ

電極式水位計セット/電極棒 (ステンレス製)

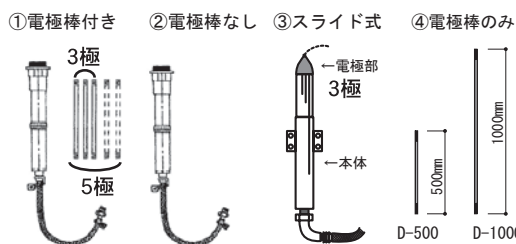

※通常FL-400シリーズは浴槽水位センサーとして、FL-1000
 シリーズは各種タンク水位センサーとして使用します。
 ※付属する電極棒 (SUS304製) は、FL-400シリーズはD-500
 (50cm)、FL-1000シリーズはD-1000 (100cm) です。
 3極用は3本、5極用は5本を同じ梱包に入れてます。電極
 棒は現場にて適当寸法に切断してご使用下さい。

型 式	電極数	積算価格	付属品
①電極棒付き			
FL-400-3S	3極	31,600円	・電極棒 ・壁面取付金物(パイプバンド)×2
FL-1000-3S	3極	42,400円	・網入ビニールホース(2m)
FL-400-5S	5極	35,000円	・ホースニップル×2
FL-1000-5S	5極	47,400円	・ホースバンド×2
②電極棒なし			
FL-400-3	3極	29,700円	・壁面取付金物(パイプバンド)×2
FL-1000-3	3極	39,200円	・網入ビニールホース(2m)
FL-400-5	5極	31,800円	・ホースニップル×2
FL-1000-5	5極	41,300円	・ホースバンド×2
③スライド式			
FLS-300-3	3極	47,900円	・網入ビニールホース(2m) ・ホースニップル×1 ・ホースバンド×1
④電極棒のみ			
D-500	1本	900円	・電極棒
D-1000	1本	1,300円	

圧力式水位制御システム プレセンサ

標準タイプ

①②③④(標準タイプ)
圧力センサーセット
型式: PS2-SKV40-SET

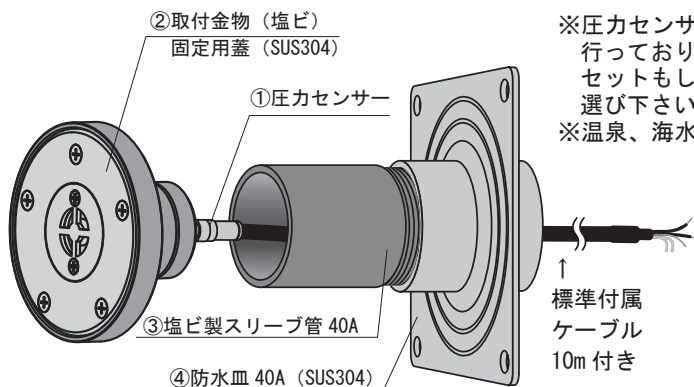

※圧力センサーセットのみの販売は
行っておりません。コントローラー
セットもしくは制御盤セットから
お選び下さい。
※温泉、海水には使用できません。

↑
標準付属
ケーブル
10m 付き

水位制御コントローラーセット (標準)



水位制御コントローラー
型式: WLI-03C +

シンプル操作の満水位設定だけで簡単に水位制御ができます。

[水位制御コントローラー仕様]

電源 AC100/200V兼用 入力 4~20mA【水深0mm~2000mm】

出力 給水出力 モーターバルブOPEN/CLOSE

ポンプ出力 空転防止用回路(接点出力)

チャタリング防止機能内蔵(5秒平均値表示)

新価格

型式	仕様	積算価格
CT-PS2-SET	水位制御コントローラーセット	258,500円
	[セット内容] 水位制御コントローラー、圧力センサー 取付金物、塩ビ製スリーブ管 防水皿	

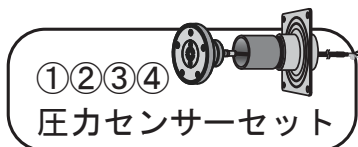

※ろ過制御盤などに使用される場合は漏電ブレーカーや補助リレーなどが必要です。

水位制御盤セット (標準)

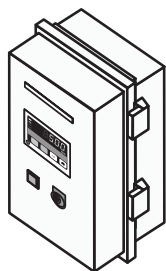

水位制御盤
型式: FL-PS3-SET

ろ過/昇温システムが無い毎日換水の小規模浴槽に最適!!

[水位制御盤仕様]

補給ランプ付 切替スイッチ付(自動制御、手動、切)

水位制御コントローラー

新価格

型式	仕様	納期	積算価格
受 CTB-PS3-SET	水位制御盤セット	3週間	411,300円
	[セット内容] 水位制御盤、圧力センサー 取付金物、塩ビ製スリーブ管 防水皿		

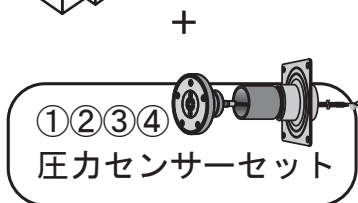

※御注文時には電源(AC100V・200V)をご指示下さい。
※通風口や強制ファンが必要な場合、別途対応させていただきます。
※屋内設置タイプ

オプション

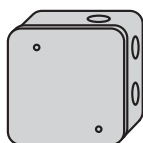

中継BOX
型式: PS-SKV-AN-3P

ケーブルを中継後に現場で延長
する場合に大気開放エリアへ設
置して下さい。



センサー用ケーブル ↑

型式	オプション内容	納期	積算価格
PS-SKV-AN-3P	中継BOX		4,500円
受 PSC-CA20	ケーブル20m	3週間	39,200円
受 PSC-CA30	ケーブル30m	3週間	55,200円
受 PSC-CA40	ケーブル40m	3週間	71,200円
受 PSC-CA50	ケーブル50m	3週間	87,200円
受 PSC-CA80	ケーブル80m	3週間	135,200円
受 PSC-CA100	ケーブル100m	3週間	167,200円

※標準ケーブル10mから20mなどに変更する場合には10mのケーブル代金を差し引いてお見積いたします。

圧力式水位制御システム プレセンサ

ハサミ込みタイプ

①⑤(ハサミ込みタイプ)
圧力センサーセット
型式：☑ DS-PSH-40S

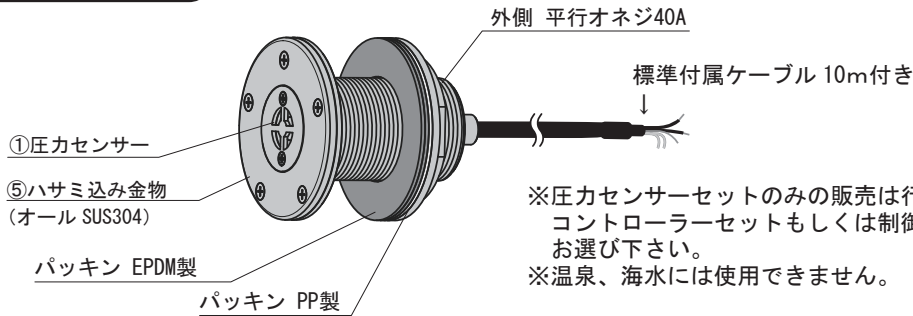

※圧力センサーセットのみの販売は行っておりません。
コントローラーセットもしくは制御盤セットから
お選び下さい。
※温泉、海水には使用できません。

水位制御コントローラーセット (ハサミ込みタイプ)



水位制御コントローラー
型式：WLI-03C

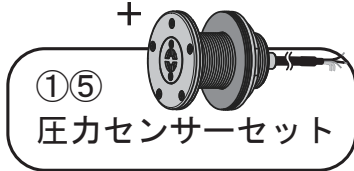

シンプル操作の満水位設定だけで簡単に水位制御ができます。

[水位制御コントローラー仕様]

電源 AC100/200V兼用

入力 4~20mA 【水深0mm~2000mm】

出力 給水出力 モーターバルブOPEN/CLOSE

ポンプ出力 空転防止用回路(接点出力)

チャタリング防止機能内蔵(5秒平均値表示)

新価格

型式	仕様	納期	積算価格
☑ CT-PSH40-SET	水位制御コントローラーセット [セット内容] 水位制御コントローラー 圧力センサー 取付ハサミ込み金物	3週間	280,200円

※ろ過制御盤などに使用される場合は漏電ブレーカーや補助リレーなどが必要です。

水位制御盤セット (ハサミ込みタイプ)

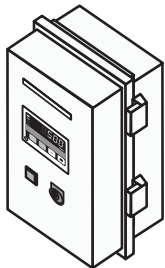

水位制御盤
型式：FL-PS3-SET

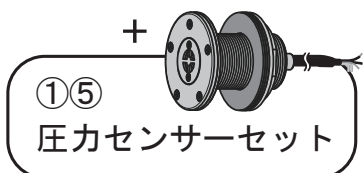

ろ過/昇温システムが無い毎日換水の小規模浴槽に最適！！

[水位制御盤仕様]

補給ランプ付 切替スイッチ付(自動制御、手動、切)

水位制御コントローラー

新価格

型式	仕様	納期	積算価格
☑ CTB-PSH3-40-SET	水位制御盤セット [セット内容] 水位制御盤、圧力センサー 取付ハサミ込み金物	3週間	433,000円

※御注文時には電源(AC100V・200V)をご指示下さい。
※通風口や強制ファンが必要な場合、別途対応させて頂きます。
※屋内設置タイプ

圧力式水位制御システム プレセンサ

温泉対応タイプ

①②③④(標準タイプ)
圧力センサーセット
型式：受PS02-SKV40-SET

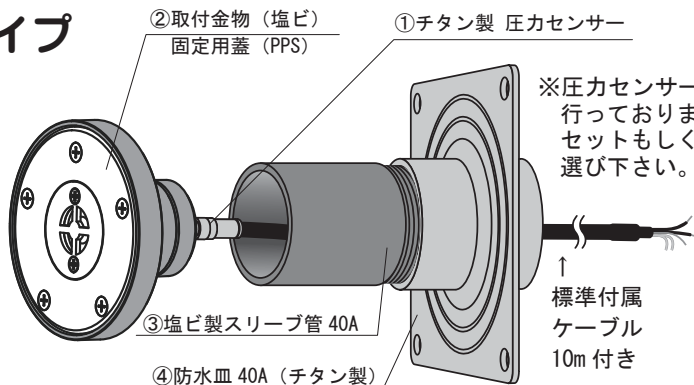

※圧力センサーセットのみの販売は行っておりません。コントローラーセットもしくは制御盤セットからお選び下さい。

※全ての温泉に対応できる万能タイプではありません。温泉成分の固着物が多い場合には適していないため温泉成分については十分考慮いただきご使用下さい。

水位制御コントローラーセット (標準)



水位制御コントローラー
型式：WLI-03C +

シンプル操作の満水位設定だけで簡単に水位制御ができます。

[水位制御コントローラー仕様]

電源 AC100/200V兼用 入力 4~20mA【水深0mm~2000mm】

出力 給水出力 モーターバルブOPEN/CLOSE

ポンプ出力 空転防止用回路(接点出力)

チャタリング防止機能内蔵(5秒平均値表示)

新価格

型式	仕様	納期	積算価格
受CT-PS02-SET	水位制御コントローラーセット [セット内容] 水位制御コントローラー 取付金物、塩ビ製スリーブ管 チタン製圧力センサー、防水皿	3週間	429,200円

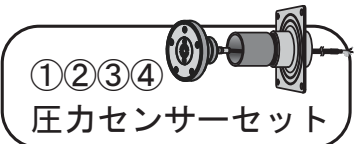

※ろ過制御盤などに使用される場合は漏電ブレーカーや補助リレーなどが必要です。

水位制御盤セット (標準)

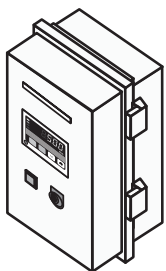

水位制御盤
型式：FL-PS3-SET

ろ過/昇温システムが無い毎日換水の小規模浴槽に最適！！

[水位制御盤仕様]

補給ランプ付 切替スイッチ付(自動制御、手動、切)

水位制御コントローラー

新価格

型式	仕様	納期	積算価格
受CTB-PS03-SET	水位制御盤セット [セット内容] 水位制御盤 取付金物、塩ビ製スリーブ管 チタン製圧力センサー、防水皿	3週間	582,000円

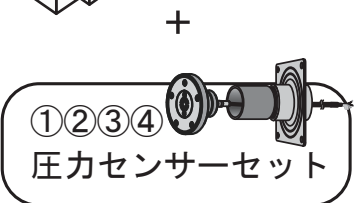

※御注文時には電源(AC100V・200V)をご指示下さい。
※通風口や強制ファンが必要な場合、別途対応させていただきます。
※屋内設置タイプ

オプション

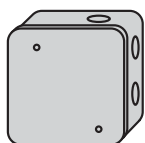

中継BOX
型式：PS-SKV-AN-3P

ケーブルを中継後に現場で延長する場合に大気開放エリアへ設置して下さい。

型式	オプション内容	納期	積算価格
PS-SKV-AN-3P	中継BOX		4,500円
受PSC-CA20	ケーブル20m	3週間	39,200円
受PSC-CA30	ケーブル30m	3週間	55,200円
受PSC-CA40	ケーブル40m	3週間	71,200円
受PSC-CA50	ケーブル50m	3週間	87,200円
受PSC-CA80	ケーブル80m	3週間	135,200円
受PSC-CA100	ケーブル100m	3週間	167,200円



センサー用ケーブル↑

※標準ケーブル10mから20mなどに変更する場合には10mのケーブル代金を差し引いてお見積いたします。

圧力式水位制御システム プレセンサ

温泉対応 樹脂製ハサミ込みタイプ

①⑤(ハサミ込みタイプ)
圧力センサーセット
型式：受 DS-PSOH2-40S

①チタン製圧力センサー

⑤ハサミ込み金物
(蓋 PPS 製、本体塩ビ製)

パッキン EPDM製

パッキン PP製

外側 平行オネジ40A

標準付属ケーブル 10m付き

※圧力センサーセットのみの販売は行っておりません。
コントローラーセットもしくは制御盤セットから
お選び下さい。

※全ての温泉に対応できる万能タイプではありません。
温泉成分の固着物が多い場合には適していないため
温泉成分については十分考慮いただきご使用下さい。

水位制御コントローラーセット (ハサミ込みタイプ)



水位制御コントローラー
型式：WLI-03C

シンプル操作の満水位設定だけで簡単に水位制御ができます。

[水位制御コントローラー仕様]

電源 AC100/200V兼用

入力 4~20mA 【水深0mm~2000mm】

出力 給水出力 モーターバルブOPEN/CLOSE

ポンプ出力 空転防止用回路 (接点出力)

チャタリング防止機能内蔵 (5秒平均値表示)

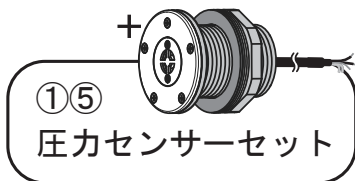

①⑤
圧力センサーセット

型式	仕様	納期	積算価格
受 CT-PSOH2-40-SET	水位制御コントローラーセット [セット内容] 水位制御コントローラー チタン製圧力センサー 取付ハサミ込み樹脂製金物	3週間	430,600円

※ろ過制御盤などに使用される場合は漏電ブレーカーや補助リレーなどが必要です。

水位制御盤セット (ハサミ込みタイプ)

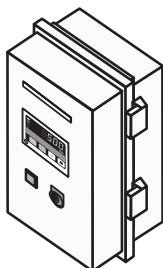

水位制御盤
型式：FL-PS3-SET

ろ過/昇温システムが無い毎日換水の小規模浴槽に最適！！

[水位制御盤仕様]

補給ランプ付 切替スイッチ付 (自動制御、手動、切)

水位制御コントローラー

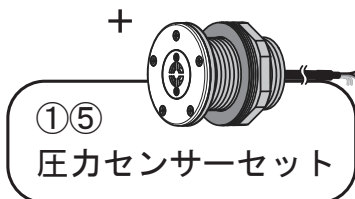

①⑤
圧力センサーセット

型式	仕様	納期	積算価格
受 CTB-PSOH3-40-SET	水位制御盤セット [セット内容] 水位制御盤 チタン製圧力センサー 取付ハサミ込み樹脂製金物	3週間	584,300円

※御注文時には電源 (AC100V・200V) をご指示下さい。

※通風口や強制ファンが必要な場合、別途対応させて頂きます。

※屋内設置タイプ

圧力式水位制御システム プレセンサ

塩ビ製 既存取替タイプ

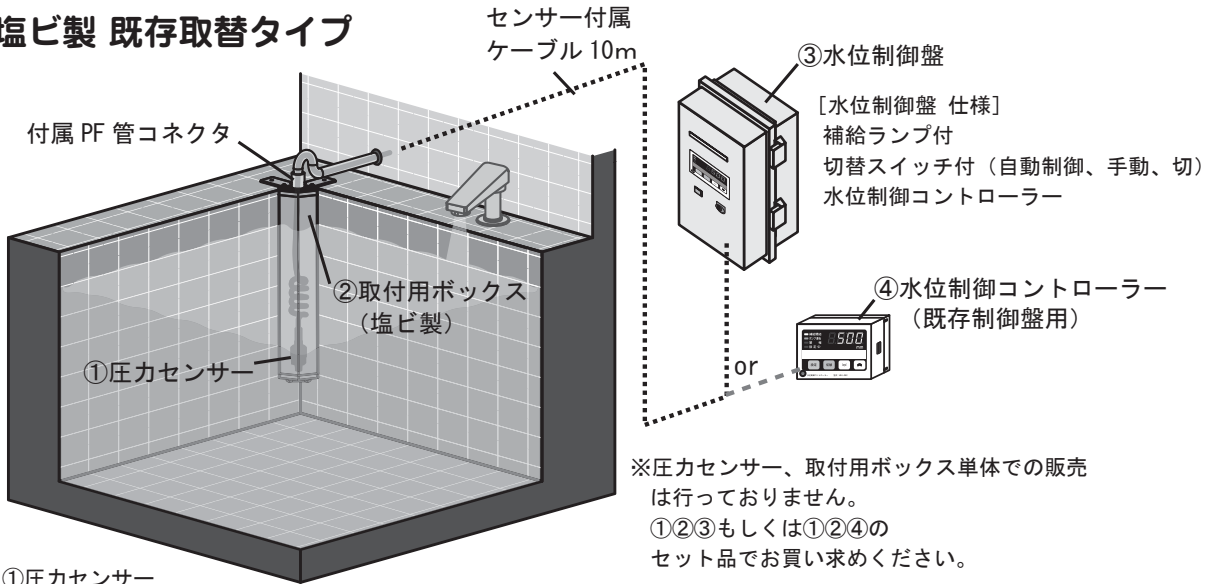

新価格

型式	仕様	納期	積算価格
☑ CTB-PS3-BL420E-SET	水位制御盤セット [セット内容] ①圧力センサー ②取付用塩ビ製ボックス ③水位制御盤	45日	416,600円
☑ CT-PS2-BL420E-SET	コントローラーセット [セット内容] ①圧力センサー ②取付用塩ビ製ボックス ④水位制御コントローラー	45日	263,800円

※水位制御盤セットをご注文時には電源（AC100V・200V）をご指示下さい。
※通風口や強制ファンが必要な場合、別途対応させて頂きます。
※屋内設置タイプ
※ボックスの長さは特注対応可能ですが価格は異なります。
※既存の水位制御盤を活用して水位制御コントローラーを使用する場合は制御盤の回路改造などが別途必要になる場合があるため、現場調査や打ち合わせが必要です。弊社営業部までご相談ください。

オプション

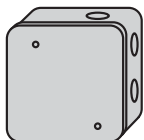

中継 BOX
型式：PS-SKV-AN-3P
ケーブルを中継後に現場で延長する場合に大気開放エリアへ設置して下さい。



センサー用ケーブル ↑

型式	オプション内容	納期	積算価格
PS-SKV-AN-3P	中継BOX		4,500円
☑ PSC-CA20	ケーブル20m	3週間	39,200円
☑ PSC-CA30	ケーブル30m	3週間	55,200円
☑ PSC-CA40	ケーブル40m	3週間	71,200円
☑ PSC-CA50	ケーブル50m	3週間	87,200円
☑ PSC-CA80	ケーブル80m	3週間	135,200円
☑ PSC-CA100	ケーブル100m	3週間	167,200円

※標準ケーブル 10mから 20mなどに変更する場合には 10mのケーブル代金を差し引いてお見積いたします。

圧力式水位制御システム プレセンサ

SUS316L製 既存取替タイプ

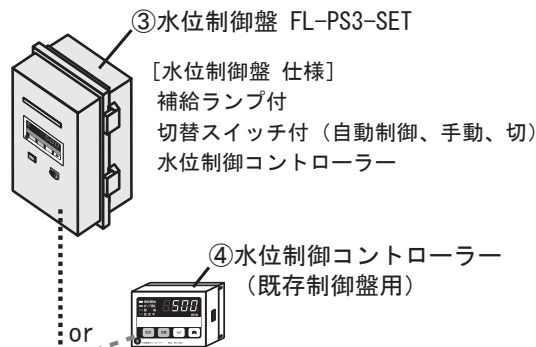
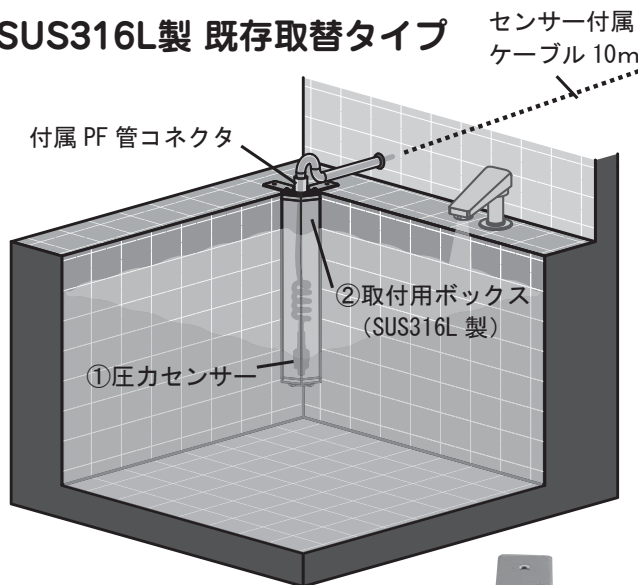

※圧力センサー、取付用ボックス単体での販売は行っておりません。
①②③もしくは①②④のセット品でお買い求めください。

①圧力センサー
型式：DJW-7200-020KP-10-V
センサータイプ：ゲージ圧センサー
測定レンジ：0～20kPa (水位2m相当)
10m専用ケーブル付き



②取付用ボックス
型式：☑ SKV-R70-BL420S
ボックス材質：SUS316L
止水部材質：EPDM (Oリング 板パッキン)
接続方法：PF管接続サイズ16
付属品：防水PF管用コネクタ
(PF管は別途必要)

新価格

型式	仕様	納期	積算価格
☑ CTB-PS3-BL420S-SET	水位制御盤セット	45日	594,800円
	[セット内容] ①圧力センサー ②取付用 SUS316L製ボックス ③水位制御盤		
型式	仕様	納期	積算価格
☑ CT-PS2-BL420S-SET	コントローラーセット	45日	442,000円
	[セット内容] ①圧力センサー ②取付用 SUS316L製ボックス ④水位制御コントローラー		

※水位制御盤セットをご注文時には電源 (AC100V・200V) をご指示下さい。
※通風口や強制ファンが必要な場合、別途対応させていただきます。
※屋内設置タイプ
※ボックスの長さは特注対応可能ですが価格は異なります。
※既存の水位制御盤を活用して水位制御コントローラーを使用する場合は制御盤の回路改造などが別途必要になる場合があるため、現場調査や打ち合わせが必要です。弊社営業部までご相談ください。

タイマー補給システム用 補給水ユニット TCVシリーズ



新価格

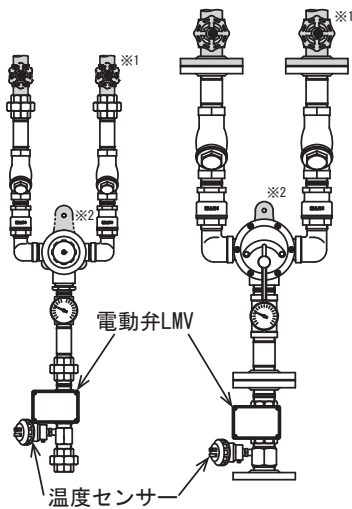

型 式	口径 (A)	接続	流量/0.2MPa	対象浴槽(m ³)	積算価格	納期
XLS-15×15TCV	15×15×15	ユニオン	33 L/min	~1.0	179,900円	1週間
XL-20×20TCV	20×20×20	ユニオン	73 L/min	~2.0	272,000円	
XL-25×25TCV	25×25×25	ユニオン	105 L/min	~3.0	378,800円	
XL-25×32TCV	25×25×32	ユニオン	105 L/min	~3.0	401,500円	
E2F-40×40TCV	40×40×40	フランジ	225 L/min	~6.5	511,000円	2週間

※1 ユニット上部元バルブは現場手配願います。
 ※2 バックプレートはオプションです。(5ページをご参照下さい)
 ※屋内設置タイプ
 ※メンテナンススペースを確保して設置して下さい。
 ※ご注文の際はモーターバルブの電源 (AC100V・200V) をご指示下さい。

タイマー補給システム用 セーフティタイマーミニ制御盤 押しボタンスイッチ

設定した時間 だけ
 補給すると自動でストップ

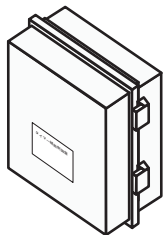

セーフティタイマー
 補給用 ミニ制御盤
 型式:STQ-04

型 式	納期	積算価格
Ⓜ STQ-04	2週間	260,000円

※電源はAC100V・200V共用となります。

STQ-02からの追加機能/変更点

- ・コントローラ制御→基板タイプに変更
- ・押しボタンスイッチ2個制御 (補給・足し湯)
- ・外部警報回路付き

ボタン1つで湯はりOK!!



防沫型
 押しボタンスイッチ
 型式:WSQD1



型 式	納期	積算価格
Ⓜ WSQD1	2週間	36,000円

※スイッチ単独での使用はできません。
 セーフティタイマー補給用ミニ制御盤とセットで
 使用して下さい。

センサーバルブのみ TCVシリーズ

ユニオン接続

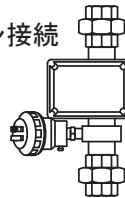

フランジ接続

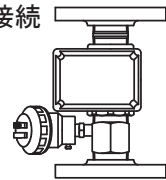

新価格

接続	型 式	口径 (A)	積算価格
ユニオン	TCV-15AC	15	88,100円
	TCV-20AC	20	91,600円
	TCV-25AC	25	99,000円
	TCV-32AC	32	113,600円
フランジ	TCV-40AC	40	137,900円

※出口側には温度センサー (Pt-100Ω) が付属しています。
 ※屋内設置タイプ
 ※ご注文の際は電源 (AC100V・200V) をご指示下さい。



ホテル・旅館の小規模浴槽用
ユニット内の配管にナイスジョイントを採用した
ローコストタイプが登場!!

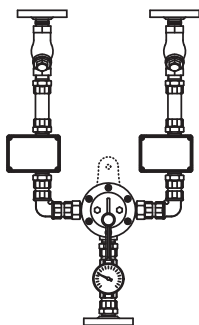

NJOFE
温度センサーなし

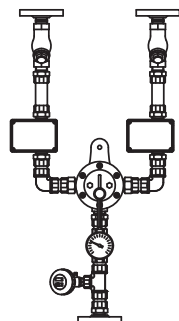

NJOFES
温度センサー付

温度センサーなし

新価格

型 式	口径 (A)	流量/0.2MPa	納期	積算価格
受 NJOFE-15×15F	15×15×15	21 L/min	3週間	328,300円
受 NJOFE-20×20F	20×20×20	40 L/min	3週間	390,100円
受 NJOFE-25×25F	25×25×25	114 L/min	3週間	478,500円
受 NJOFE-25×32F	25×25×32	120 L/min	3週間	491,700円

温度センサー付

新価格

型 式	口径 (A)	流量/0.2MPa	納期	積算価格
受 NJOFES-15×15F	15×15×15	21 L/min	3週間	374,900円
受 NJOFES-20×20F	20×20×20	40 L/min	3週間	442,600円
受 NJOFES-25×25F	25×25×25	114 L/min	3週間	532,300円
受 NJOFES-25×32F	25×25×32	120 L/min	3週間	563,100円

※ユニット上部元バルブは現場手配願います。
※バックプレートはオプションです。(3ページをご参照下さい)
※ご注文の際はモーターバルブの電源 (AC100V・200V) をご指示下さい。
※屋内設置タイプ
※メンテナンススペースを確保して設置して下さい。
※全ての泉質に対応するものではありません。

タイマー補給システム用 セーフティタイマーミニ制御盤 押しボタンスイッチ

設定した時間 だけ
補給すると自動でストップ

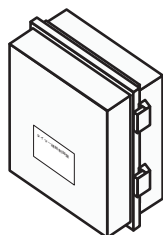

温泉用
セーフティタイマー
補給用 ミニ制御盤
型式:STQ-04

型 式	納期	積算価格
受 STQ-04	2週間	260,000円

※電源はAC100V・200V共用となります。

STQ-02からの追加機能/変更点
・コントローラ制御→基板タイプに変更
・押しボタンスイッチ2個制御 (補給・足し湯)
・外部警報回路付き

ボタン1つで湯はりOK!!



防沫型
押しボタンスイッチ
型式:WSQD1



補給中は
LEDライトが点灯

補給停止中は
LEDライトが消灯

型 式	納期	積算価格
受 WSQD1	2週間	36,000円

※セーフティタイマー補給用ミニ制御盤と
セットで使用して下さい。

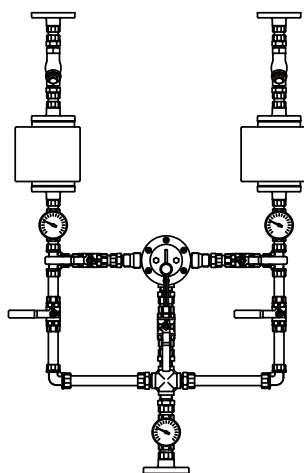

ユニット内の配管に
ナイスジョイントを採用し
軽量化と納期短縮を実現しました。
バイパス配管タイプなので
メンテナンス時にも補給を行えます。

新価格

型 式	口径 (A)	流量/0.2MPa	納期	積算価格
受 NJOF-15×15F	15×15×15	21 L/min	3週間	688,100円
受 NJOF-15×20F	15×15×20	40 L/min	3週間	757,300円
受 NJOF-20×20F	20×20×20	40 L/min	3週間	767,000円
受 NJOF-20×25F	20×20×25	40 L/min	3週間	813,200円
受 NJOF-25×25F	25×25×25	114 L/min	3週間	947,400円
受 NJOF-25×32F	25×25×32	120 L/min	3週間	980,600円
受 NJOF-40×40F	40×40×40	225 L/min	3週間	1,315,000円
受 NJOF-50×50F	50×50×50	317 L/min	3週間	1,719,000円

※ユニット上部元バルブは現場手配願います。
 ※バックプレートはオプションです。(5ページをご参照下さい)
 ※ご注文の際はモーターバルブの電源 (AC100V・200V) をご指示下さい。
 ※特注品でDC24Vも製作出来ます。
 ※屋内設置タイプ
 ※メンテナンススペースを確保して設置して下さい。
 ※全ての泉質に対応するものではありません。

水位制御盤 (温泉用)

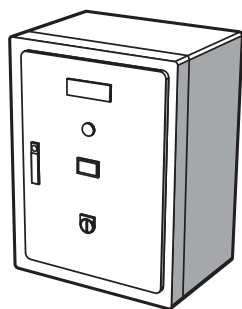

型 式	用 途	仕 様	納期	積算価格
[一槽用]				
受 FLW-1	湯はりのみ	NJOFユニット1台制御	3週間	204,000円
受 FLW-1AT	湯はり、あふれ	NJOFユニット計2台制御	3週間	260,700円
[二槽用]				
受 FLW-2	湯はりのみ	NJOFユニット計2台制御	3週間	268,400円
受 FLW-2AT	湯はり、あふれ	NJOFユニット計4台制御	3週間	368,500円

※御注文時には電源 (AC100V・200V) をご指示下さい。
 ※通風口や強制ファンが必要な場合、別途対応させていただきます。
 ※屋内設置タイプ

水位計 (温泉用)

■ 水位計 ■ チタン製電極棒

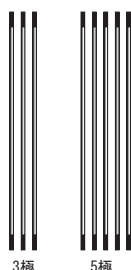

新価格

製品内容	型 式	納期	積算価格
水位計 (チタン製電極棒3極付)	受 FL-400-3ST	3週間	79,300円
	受 FL-1000-3ST	3週間	113,300円
水位計 (チタン製電極棒5極付)	受 FL-400-5ST	3週間	109,300円
	受 FL-1000-5ST	3週間	160,300円
チタン製電極棒のみ	受 DT-500	3週間	14,100円
	受 DT-1000	3週間	22,600円

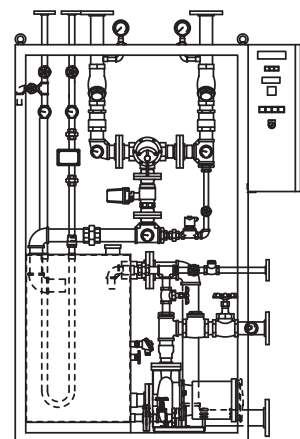

(業務用エコキュート対応商品)
 [停電時対策型] (AC200V)
 二重タンク (保温仕様)

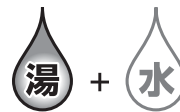

型 式	口径 (A)	流量/0.2MPa	納期	積算価格
受 NSUQ-25×32TR	25×25×32	120 L/min	2か月	3,220,000円
受 NSUQ-40×40TR	40×40×40	225 L/min	2か月	3,500,000円
受 NSUQ-50×50TR	50×50×50	317 L/min	2か月	3,726,000円

※運送費・試運転費は別途申し受けます。
 ※屋内設置タイプ
 ※安全カバーについては別途対応致します。詳しくはお問合せ下さい。

TFE-Rシリーズ 循環式

中温水 給湯ユニット

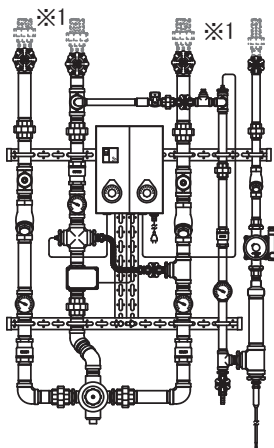

(AC100V専用)

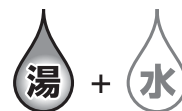

新価格

型 式	口径 (A)	流量/0.2MPa	最少必要流量※2	納期	積算価格
受 TFE-20R	20×20×20	73 L/min	12 L/min	1か月	918,300円
受 TFE-25R	25×25×25	105 L/min	33 L/min	1か月	1,079,000円
受 TFE-32R	32×32×32	105 L/min	33 L/min	1か月	1,166,000円

※1ユニット上部のフレキは現場手配願います。
 ※2最少必要流量とはこれ以下の流量では一定の温度制御が保てなくなる流量です。
 ※運送費・試運転費は別途申し受けます。
 ※屋内設置タイプ
 ※単栓式シャワーには使用できません。(湯水混合式シャワーでご使用下さい)

ホテル・旅館や日帰り温泉などの小規模浴槽の昇温に最適です

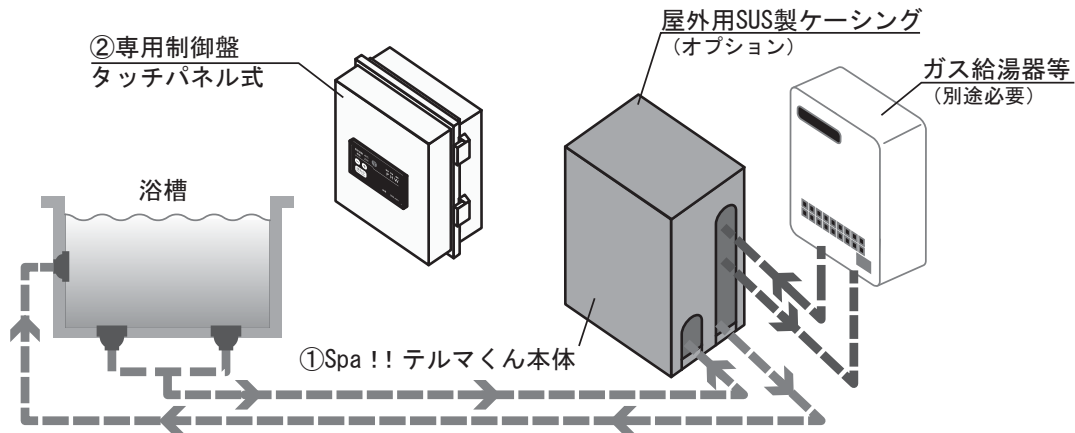

※上記フロー図は標準品ZX-SDHシリーズのイメージとなります。

03. 浴槽昇温システム

上 水 用	昇温タイプ	型 式	対象浴槽	昇温能力	納 期	積算価格	仕 様
	①Spa!! テルマくん 本体	SUS製 シェル&チューブ式 熱交換器式 (三方弁無)	受 ZX-SDH06 受 ZX-SDH09 受 ZX-SDH15	~1,200ℓ ~1,800ℓ ~3,000ℓ	6,000 kcal/h 9,000 kcal/h 15,000 kcal/h	1.5か月 1.5か月 1.5か月	546,000円 604,000円 673,000円
①Spa!! テルマくん 本体	SUS製 シェル&チューブ式 熱交換器式 (三方弁有)	受 ZX-SDH06-M 受 ZX-SDH09-M 受 ZX-SDH15-M	~1,200ℓ ~1,800ℓ ~3,000ℓ	6,000 kcal/h 9,000 kcal/h 15,000 kcal/h	1.5か月 1.5か月 1.5か月	613,000円 670,400円 739,400円	循環ポンプ: 樹脂製マグネットポンプ 温度センサー: Pt100Ω 電圧: 単相100V ※1 電動三方弁
②専用制御盤 (タッチパネル式)		型 式	仕 様		納 期	積算価格	
		受 ZX-SDH-CP	屋内仕様		1.5か月	644,600円	樹脂製屋内用ボックス
		受 ZX-SDH-OC	屋外仕様		1.5か月	703,000円	スチール製屋外用ボックス
①Spa!! テルマくん 本体	昇温タイプ	型 式	対象浴槽	昇温能力	納 期	積算価格	仕 様
	電気 ヒーター式	受 ZX-SEL04 受 ZX-SEL06 受 ZX-SEL08	~700ℓ ~1,000ℓ ~1,400ℓ	4kw 6kw 8kw	1.5か月 1.5か月 1.5か月	587,000円 621,000円 673,300円	循環ポンプ: 樹脂製マグネットポンプ 温度センサー: Pt100Ω 電圧: 三相200V
②専用制御盤 (タッチパネル式)		型 式	仕 様		納 期	積算価格	
		受 ZX-SEL-CP	屋内仕様		1.5か月	898,600円	樹脂製屋内用ボックス
		受 ZX-SEL-OC	屋外仕様		1.5か月	964,300円	スチール製屋外用ボックス

- ※1 本体ユニットと浴槽までの距離や熱源の種類により単相200V、三相200Vに変更が必要な場合があります。
- ※ ホテル・旅館向けのユニットとなり最低生産ロット3台~のご注文から承ります。
- ※ 水位制御は圧力センサー式、電極式からご選択下さい。センサー及び金物などは別途必要です。
- ※ 標準は非自吸ポンプですのでSpaテルマくん本体から浴槽までの配管や高さ関係などにより自吸式ポンプ(オプション)に変更が必要になる場合があります。詳しくは弊社営業部までお問い合わせ下さい。
- ※ 運送費・試運転費は別途申し受けます。

オプション

型 式	オプション内容	納 期	積算価格
受 ZX-NW	ネットワーク機能追加	1.5か月	100,000円
受 ZX-HEP-3	熱交ポンプ回路追加 (3相)	1.5か月	137,000円
受 ZX-HEP-T	熱交ポンプ回路追加 (単相)	1.5か月	121,000円
受 ZX-C1	薬注装置回路追加 (ヒューズ)	1.5か月	29,600円
受 ZX-3EP	3相電源ポンプ仕様	1.5か月	109,000円
受 ZX-CASE0609	屋外用SUS製ケーシング (06用/09用)	1.5か月	112,000円
受 ZX-CASE15	屋外用SUS製ケーシング (15用)	1.5か月	127,000円
受 ZX-D-25	ねじ込み樹脂製ストレーナー金物×1個 (2個以上必要)	1.5か月	28,000円
受 ZX-DH-25	挟み込み樹脂製ストレーナー金物×1個 (2個以上必要)	1.5か月	30,000円
受 ZX-D2MV	排水弁2個同時開閉仕様回路追加	1.5か月	26,700円
受 ZX-1TP	増設タッチパネル (取付用ベース付)		127,600円

昇温タイプ		型 式	対象浴槽	昇温能力	納 期	積算価格	仕 様
①Spa!! テルマくん 本体	チタン製 シェル&チューブ式 熱交換器式 (三方弁無)	受 ZX-TDH06	~1,200ℓ	6,000 kcal/h	1.5か月	776,000円	循環ポンプ: 樹脂製マグネットポンプ 温度センサー: Pt100Ω (チタンセンサー) 電圧: 単相100V ※2
		受 ZX-TDH09	~1,800ℓ	9,000 kcal/h	1.5か月	885,000円	
		受 ZX-TDH15	~3,000ℓ	15,000 kcal/h	1.5か月	999,000円	
①Spa!! テルマくん 本体	チタン製 シェル&チューブ式 熱交換器式 (三方弁有)	受 ZX-TDH06-M	~1,200ℓ	6,000 kcal/h	1.5か月	842,200円	循環ポンプ: 樹脂製マグネットポンプ 温度センサー: Pt100Ω (チタンセンサー) 電圧: 単相100V ※2 電動三方弁
		受 ZX-TDH09-M	~1,800ℓ	9,000 kcal/h	1.5か月	957,200円	
		受 ZX-TDH15-M	~3,000ℓ	15,000 kcal/h	1.5か月	1,061,000円	
②専用制御盤 (タッチパネル式)		型 式	仕 様	納 期	積算価格		
		受 ZX-TDH-CP	屋内仕様	1.5か月	644,600円	樹脂製屋内用ボックス	
		受 ZX-TDH-OCF	屋外仕様	1.5か月	703,000円	スチール製屋外用ボックス	
①Spa!! テルマくん 本体	昇温タイプ 電気 ヒーター式	受 ZX-TEL04	~700ℓ	4kw	1.5か月	1,109,000円	循環ポンプ: 樹脂製マグネットポンプ 温度センサー: Pt100Ω (チタンセンサー) 電圧: 三相200V
		受 ZX-TEL06	~1,000ℓ	6kw	1.5か月	1,167,000円	
		受 ZX-TEL08	~1,400ℓ	8kw	1.5か月	1,236,000円	
②専用制御盤 (タッチパネル式)		型 式	仕 様	納 期	積算価格		
		受 ZX-TEL-CP	屋内仕様	1.5か月	898,600円	樹脂製屋内用ボックス	
		受 ZX-TEL-OCF	屋外仕様	1.5か月	964,300円	スチール製屋外用ボックス	

- ※1 すべての泉質に対応するものではありません。
 ※2 本体ユニットと浴槽までの距離や熱源の種類により単相200V、三相200Vに変更が必要な場合があります。
 ※ ホテル・旅館向けのユニットとなり最低生産ロット3台~のご注文から承ります。
 ※ 水位制御は圧力センサー式、電極式からご選択下さい。センサー及び金物などは別途必要です。
 ※ 標準は非自吸ポンプですのでSpaテルマくん本体から浴槽までの配管や高さ関係などにより自吸式ポンプ（オプション）に変更が必要になる場合があります。詳しくは弊社営業部までお問い合わせ下さい。
 ※ 運送費・試運転費は別途申し受けます。

オプション

型 式	オプション内容	納 期	積算価格
受 ZX-NW	ネットワーク機能追加	1.5か月	100,000円
受 ZX-HEP-3	熱交ポンプ回路追加（3相）	1.5か月	137,000円
受 ZX-HEP-T	熱交ポンプ回路追加（単相）	1.5か月	121,000円
受 ZX-CI	薬注装置回路追加（ヒューズ）	1.5か月	29,600円
受 ZX-3EP	3相電源ポンプ仕様	1.5か月	109,000円
受 ZX-CASE0609	屋外用SUS製ケーシング（06用/09用）	1.5か月	112,000円
受 ZX-CASE15	屋外用SUS製ケーシング（15用）	1.5か月	127,000円
受 ZX-D-25	ねじ込み樹脂製ストレーナー金物×1個（2個以上必要）	1.5か月	28,000円
受 ZX-DH-25	挟み込み樹脂製ストレーナー金物×1個（2個以上必要）	1.5か月	30,000円
受 ZX-D2MV	排水弁2個同時開閉仕様回路追加	1.5か月	26,700円
受 ZX-1TP	増設タッチパネル（取付用ベース付）		127,600円

遠隔制御用タッチパネルと
圧力式水位制御システムが標準仕様に変更されました

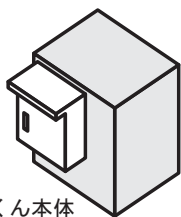

おいだきくん本体



遠隔制御用
タッチパネル

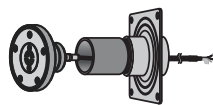

(必須オプション)
圧力センサー標準品セット
型式：PS2-SKV40-SET

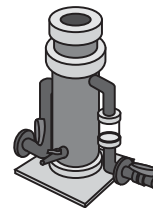



(オプション)
カンタン!!
除菌くん
型式：JKK-SLZ

新価格

適応浴槽容量	昇温可能温度	主仕様	副仕様 / 型式	納期	積算価格
500ℓ ~ 2000ℓ	浴槽容量 2tの場合 5℃/h	昇温能力：11.6kW(10,000kcal/h) SUS316製熱交換器(プレート式) 浴槽循環ポンプ(自吸式) ヘアーキャッチャー・安全弁 空気弁(サイフォンカッター) 切替電動三方弁・圧力式水位コントローラー 温度センサーPT100Ω・減圧弁 専用温調制御盤付 遠隔制御用タッチパネル 外径寸法：W700×H900×D500 電圧：100V	標準品 受 ODKT-10	1.5か月	2,818,000円
			一次側熱交換循環ポンプ 及び制御回路 追加 受 ODKT-10HP	1.5か月	3,254,000円
			デジタル温度表示器用トランス 及び温度センサー追加 (表示器本体は別途必要です) 受 ODKT-10-D	1.5か月	3,007,000円
			一次側熱交換循環ポンプ 及び制御回路 追加 デジタル温度表示器用トランス 及び温度センサー追加 (表示器本体は別途必要です) 受 ODKT-10HP-D	1.5か月	3,573,000円
2000ℓ ~ 7000ℓ	浴槽容量 7tの場合 5℃/h	昇温能力：41.9kW(36,000kcal/h) SUS316製熱交換器(プレート式) 浴槽循環ポンプ(自吸式) ヘアーキャッチャー・安全弁 空気弁(サイフォンカッター) 切替電動三方弁・圧力式水位コントローラー 温度センサーPT100Ω・減圧弁 専用温調制御盤付 遠隔制御用タッチパネル 外径寸法：W700×H900×D500 電圧：100V	標準品 受 ODKT-36	1.5か月	3,323,000円
			一次側熱交換循環ポンプ 及び制御回路 追加 受 ODKT-36HP	1.5か月	3,617,000円
			デジタル温度表示器用トランス 及び温度センサー追加 (表示器本体は別途必要です) 受 ODKT-36-D	1.5か月	3,369,000円
			一次側熱交換循環ポンプ 及び制御回路 追加 デジタル温度表示器用トランス 及び温度センサー追加 (表示器本体は別途必要です) 受 ODKT-36HP-D	1.5か月	3,935,000円
オプション		圧力センサー標準品セット PS2-SKV40-SET (必須オプション/別発送)			+196,500円
		カンタン!! 除菌くん 追加 JKK-SLZ (ベースサントップG 1kg、計量スプーン1個 付属 運送費込)			+170,500円

※露天風呂や寒冷地などで昇温可能温度5℃/hで不足と予測される場合は、各現場で必要な昇温能力を確認下さい。
※浴槽循環ポンプを非自吸式に変更する場合は見積依頼時に弊社営業部へご相談下さい。
※運送費・試運転費は別途申し受けます。

新価格

カンタン!! 除菌くん関連製品		納期	積算価格
	水処理用除菌剤ペースサントップG 12kg 受 型式：RJC-12K ※1kgの小袋が12袋入っています。	1週間	60,000円
	残留塩素測定キット 受 型式：CK-COM ※運送費別途	1週間	26,500円

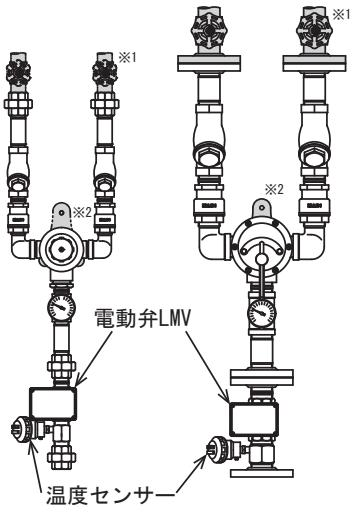

新価格

型 式	口径 (A)	接続	流量/0.2MPa	積算価格	納期
XLS-15×15TCV	15×15×15	ユニオン	33 L/min	179,900円	1週間
XL-20×20TCV	20×20×20	ユニオン	73 L/min	272,000円	
XL-25×25TCV	25×25×25	ユニオン	105 L/min	378,800円	
XL-25×32TCV	25×25×32	ユニオン	105 L/min	401,500円	
E2F-40×40TCV	40×40×40	フランジ	225 L/min	511,000円	2週間

※1 ユニット上部元バルブは現場手配願います。
 ※2 バックプレートはオプションです。(5ページをご参照下さい)
 ※屋内設置タイプ
 ※メンテナンススペースを確保して設置して下さい。
 ※ご注文の際はモーターバルブの電源 (AC100V・200V) をご指示下さい。

交換用 温度センサー



※屋内設置タイプ

型 式	適応口径 (A)	積算価格
B-2-1525	15	33,600円
	20	
	25	
B-2-3250	32	34,200円
	40	

うたせ湯/ボディシャワーシステム用セーフティタイマーミニ制御盤

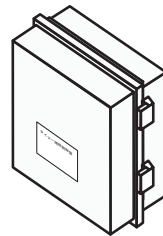

設定した時間だけ吐出すると
自動で補給をストップします

型 式	納 期	積算価格
STQ-04	2週間	260,000円

※電源はAC100V・200V共用となります。
 ※吐出用のスイッチは下記のWS6531シリーズをご使用下さい。

防沫型スイッチ WS6531シリーズ



① 防沫型スイッチ

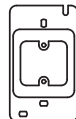

③ 埋込ミニ
ぬりしろカバー

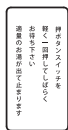

② 取扱銘板

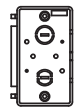

④ 埋込ボックス

型 式	製品内容	積算価格
WS6531S	①②③④のセット	8,000円
WS6531	①③④のセット	5,000円
6531	①防沫型スイッチ	3,300円
SIGN-WS6531	②取扱銘板	3,000円

シャワーヘッド

シーリングプレート付きタイプ

シーリングプレート無しタイプ

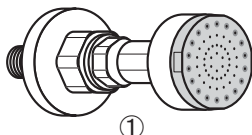

①

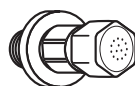

②



③

	型 式	口径 (A)	仕 様	流量 (0.2MPa時)	積算価格
①	SHW-10LB2	15	首振りタイプ	26.3 L/min	14,700円
②	SH2-19B	15	固定タイプ	7.5 L/min	5,900円
③	SH2-19	15	固定タイプ	7.5 L/min	5,000円

うたせノズル

平行メネジ



新価格

型 式	口径	材 質	納期	積算価格
受 UN-S-20	20A	SUS304製	3週間	43,200円
受 UN-S-25	25A	SUS304製	3週間	48,000円
受 UN-S-40	40A	SUS304製	3週間	お問合せ
受 UN-J-25	25A	ジュラコン製	3週間	お問合せ

うたせ壁出し継手

平行オネジ

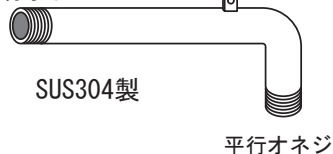

新価格

型 式	口径	使用用途	納期	積算価格
受 KD-20	20A	UN-S-20専用	3週間	お問合せ
受 KD-25	25A	UN-S-25・UNK-W-25専用	3週間	51,800円
受 KD-32	32A	UNK-W-32専用	3週間	53,200円
受 KD-40	40A	UN-S-40専用	3週間	56,600円
受 KD-50	50A	UNK-W-50専用	3週間	60,100円

うたせノズル用 2連継手

入口
平行メネジ

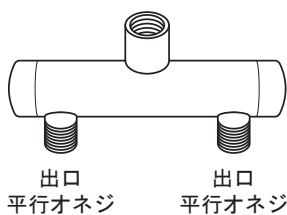

新価格

型 式	入口 口径	出口 口径	納期	積算価格
受 UNK-W-25	25A	20A×2	3週間	お問合せ
受 UNK-W-32	32A	25A×2	3週間	お問合せ
受 UNK-W-50	50A	40A×2	3週間	お問合せ

パイプコンシーリングプレート

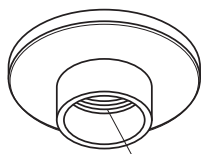

平行メネジ

新価格

型 式	口径	材 質	納期	積算価格
受 CPS-20	20A	SUS304製	3週間	お問合せ
受 CPS-25	25A	SUS304製	3週間	お問合せ
受 CPS-32	32A	SUS304製	3週間	お問合せ
受 CPS-40	40A	SUS304製	3週間	お問合せ
受 CPS-50	50A	SUS304製	3週間	お問合せ

うたせ湯 単式ノズルセット

壁出しタイプ

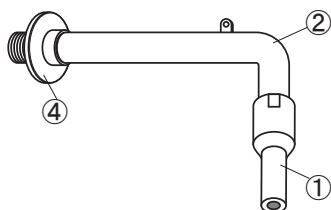

①うたせノズル+②壁出し継手+④シーリングプレート

新価格

型 式	口 径	納 期	積算価格
受 DU-S-20S	①②④ 20A	3週間	お問合せ
受 DU-S-25S	①②④ 25A	3週間	お問合せ
受 DU-S-40S	①②④ 40A	3週間	お問合せ

天井取付けタイプ

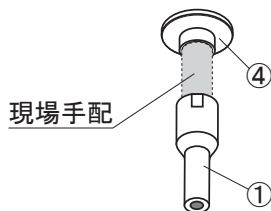

①うたせノズル+④シーリングプレート

新価格

型 式	口 径	納 期	積算価格
受 DU-ST-20S	①④ 20A	3週間	お問合せ
受 DU-ST-25S	①④ 25A	3週間	お問合せ
受 DU-ST-40S	①④ 40A	3週間	お問合せ

うたせ湯 2連式ノズルセット

壁出しタイプ

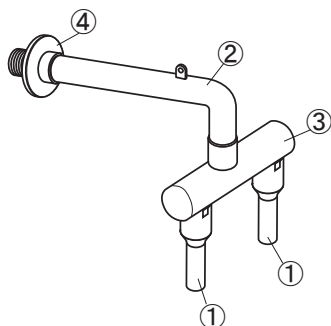

①うたせノズル+②壁出し継手+③2連継手+④シーリングプレート

新価格

型 式	口 径	納 期	積算価格
受 DU-W-25S	① 20A / ②③④ 25A	3週間	お問合せ
受 DU-W-32S	① 25A / ②③④ 32A	3週間	お問合せ
受 DU-W-50S	① 40A / ②③④ 50A	3週間	お問合せ

天井取付けタイプ

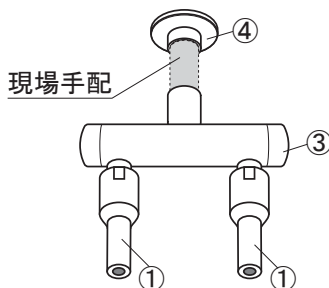

①うたせノズル+③2連継手+④シーリングプレート

新価格

型 式	口 径	納 期	積算価格
受 DU-WT-25S	① 20A / ③④ 25A	3週間	お問合せ
受 DU-WT-32S	① 25A / ③④ 32A	3週間	お問合せ
受 DU-WT-50S	① 40A / ③④ 50A	3週間	お問合せ



表示パネルとスイッチでシャワーの温度調節や吐出/停止を行えます。



iphoneを使えばさらに便利!



MOENの専用アプリをApp Storeでダウンロードして操作が可能です

タイマー機能を設定したり
高温異常の設定変更など
iphoneで詳細設定は管理できます。

U2 2ポート

デジタルミキシングバルブ本体+操作パネルセット

操作パネル

↓カラー：シャンパン



↑カラー：ピアノブラック

適温水出口

2ポート

シャワー・カランなどへ個別制御可能



デジタルミキシングバルブ本体

型 式	パネルカラー	入口/出口 口径	0.25MPa時 流量	納期	積算価格
受 U2-TB	シャンパン	15A 平行オネジ	2ポート合計使用時 29.5ℓ/min	2か月	229,500円
受 U2-PB	ピアノブラック		1ポート使用時 19.5ℓ/min		

U4 4ポート

デジタルミキシングバルブ本体+操作パネルセット

操作パネル

↓カラー：シャンパン



↑カラー：ピアノブラック

適温水出口

4ポート

シャワー・カランなどへ個別制御可能



デジタルミキシングバルブ本体

型 式	パネルカラー	入口/出口 口径	0.25MPa時 流量	納期	積算価格
受 U4-TB	シャンパン	15A 平行オネジ	4ポート合計使用時 44.5ℓ/min	2か月	429,800円
受 U4-PB	ピアノブラック		1ポート使用時 19.5ℓ/min		

シャワーアクセサリ

シャワーセット



	型 式	口径 (A)	適応機種	納 期	積算価格
①	受U-UAS-2	15	U2-TB・U2-PB	2か月	107,900円
②	受U-UAS-4	15	U4-TB・U4-PB	2か月	176,100円

パーツ各種



デジタルミキシングユニット用パーツ

	パーツ名称	型 式	積算価格	納 期
①	2ポート用操作パネル シャンパン	受U-TS3302TB	86,600円	2か月
②	2ポート用操作パネル ブラック	受U-TS3302BL	86,600円	
③	4ポート用操作パネル シャンパン	受U-TS3304TB	131,900円	
④	4ポート用操作パネル ブラック	受U-TS3304BL	131,900円	
⑤	15A インレットコネクター	受U-207696	2,800円	
⑥	15A アウトレットコネクター	受U-270697	2,600円	



シャワーアクセサリ用パーツ

	パーツ名称	仕 上	型 式	積算価格	納 期
⑦	オーバーヘッドシャワー	クロームメッキ	受U-S1001EP	64,900円	2か月
⑧	壁面用ボディスプレー	クロームメッキ	受U-TS1422	34,100円	
⑨	ハンドシャワー用エルボ	クロームメッキ	受U-A725	8,000円	
⑩	ハンドシャワーヘッド	クロームメッキ	受U-3558EP	35,000円	

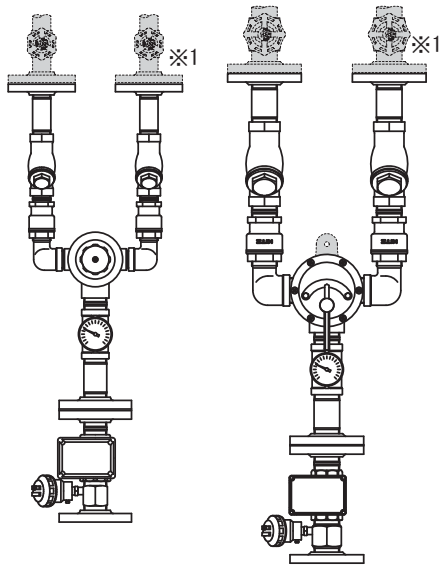

- ※1 ユニット上部元バルブは現場手配願います。
- ※2 最少必要流量とはこれ以下の流量では一定の温度制御が保てなくなる流量です。
- ※3 日水協認定品は型式がXLFNとなり
ミキシングバルブ在庫有のときの納期となります。
- ※バックプレートはオプションです。(5ページをご参照下さい)
- ※屋内設置タイプ
- ※メンテナンススペースを確保して設置して下さい。

型 式	口径 (A)	流量 0.2MPa時	最少必要 流量 ※2	新価格	新価格	納 期
				標準品 積算価格	日水協認定品 ※3 積算価格	
XLF-25×32SCV	25×25×32	105 L/min	12 L/min	428,200円	受 450,100円	1週間
XLF-32×32SCV	32×32×32	105 L/min	33 L/min	457,600円	受 484,500円	
E2F-40×40SCV	40×40×40	225 L/min		526,100円		2週間

↑ 上記の流量で適当な流量が得られない場合は、3ページに掲載のE2F-00Fの補給水ユニットと下記のセーフティセンサーバルブを組み合わせてご使用下さい。

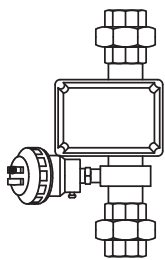

ユニオン接続

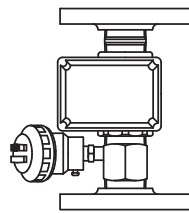



フランジ接続

型 式		口径 (A)	開閉時間 (秒)	積算価格
ユニオン接続	フランジ接続			
SCV-32DC	SCV-32FDC	32	2~3	132,100円
	SCV-40FDC	40	2~3	153,300円

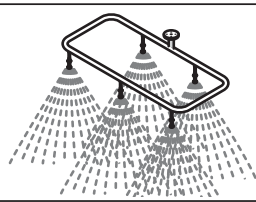
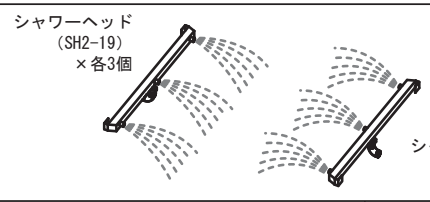

- ※出口側には温度センサー (pt-100Ω) が付属しています。
- ※適温給湯ユニット、シャワーコントロールユニット通過センサーは別売です。
- ※屋内設置タイプ

プール洗体シャワー本体





天井用（隠蔽型）防滴弁付		腰洗用（露出型）（左右1組）防滴弁付	
 シャワーヘッド (SHW-10LB2) ×5個		 シャワーヘッド (SH2-19) ×各3個	
型式  TSL-5W	納期：3週間	型式  KSL-3R/L	納期：3週間
積算価格 329,500円		積算価格 290,000円	

※原則として天井用、腰洗用シャワーは標準品のみ販売となります。
※運送費・試運転費は別途申し受けます。

プール洗体シャワー用シャワーヘッド







型式	適応シャワー	接続	流量(0.2Mpa時)	積算価格
 SHW-10LB2	天井用（防滴弁付）	PJ 15A	26.3L/min	14,700円
 SH2-19	腰洗用	15A 平行オネジ	7.5L/min	5,000円

プール洗体シャワー用 制御盤

 W400×H500×D200	型式  WT-A	型式  WT-B	納期 3週間	積算価格 650,000円
	 一方通行型	 両方通行型		

※洗体シャワーの制御には別途、熱感知センサーも必要です。
※試運転費は別途申し受けます。
※熱感知センサー接続用ケーブル付き
※屋内設置タイプ
※AC100V専用

熱感知センサー

 一方通行型		 両方通行型	
 熱感知センサー1ヶ +専用コネクター付き	型式  PAD-370	 熱感知センサー2ヶ +専用コネクター付き	型式  PAD-370-2
積算価格 47,400円	納期 3週間	積算価格 94,800円	納期 3週間

※プール洗体シャワーの制御には別途、洗体シャワー用制御盤も必要です。
※屋内設置タイプ
※PADシリーズの交換仕様はございません。

操作スイッチ

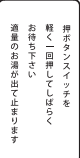
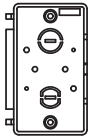
-  ①防沫型スイッチ（吐出/停止）
-  ②取扱銘板
押ボタンスイッチを軽く一回押してしばらくお待ち下さい。過量のお湯が出て止まります。
-  ③埋込ミニぬりしろカバー
-  ④埋込ボックス
-  ⑤遠隔操作スイッチ 開-閉-自動

型式	製品内容	納期	積算価格
WS6531S	①②③④のセット	/	8,000円
WS6531	①③④のセット	/	5,000円
6531	①防沫型スイッチ	/	3,300円
SIGN-WS6531	②取扱銘板	/	3,000円
 SSSY-3	⑤遠隔操作スイッチ	3週間	22,000円

付属品
埋込ボックス及び
埋込ミニぬりしろカバー

丸型底部 吸込・吐出 金物セット

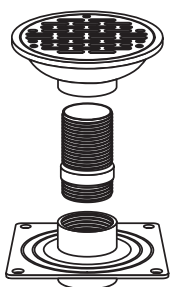

オールSUS304製

新価格

型 式	口径 (A)	積算価格
DS-EMT-32S	32	33,800円
DS-EMT-40S	40	35,200円
DS-EMT-50S	50	45,400円
DS-EMT-65S	65	50,100円
DS-EMT-80S	80	74,300円
DS-EMT-100S	100	85,600円



SUS304製

新価格

型 式	口径 (A)	積算価格
DS-EMT-32S-P	32	32,600円
DS-EMT-40S-P	40	33,600円
DS-EMT-50S-P	50	43,700円
DS-EMT-65S-P	65	47,700円
DS-EMT-80S-P	80	71,400円
DS-EMT-100S-P	100	82,300円

丸型底部 吸込・吐出 金物



平行メネジ

新価格

型 式	口径 (A)	積算価格
NEMT-M-32S	32	19,000円
NEMT-M-40S	40	19,200円
NEMT-M-50S	50	25,200円
NEMT-M-65S	65	26,400円
NEMT-M-80S	80	43,100円
NEMT-M-100S	100	43,900円

塩ビ製スリーブ管 150mm

塩ビ製 (VP) ※25A, 32AはVT管になります。

目皿側



防水皿側
テーパ
オネジ

型 式	口径 (A)	積算価格
VPSL-20	20	2,600円
VPSL-25	25	3,900円
VPSL-32	32	4,000円
VPSL-40	40	3,200円
VPSL-50	50	3,400円
VPSL-65	65	3,600円
VPSL-80	80	3,900円
VPSL-100	100	4,000円

スリーブ管 100mm

SUS304製

目皿側
平行オネジ



防水皿側
テーパ
オネジ

型 式	口径 (A)	積算価格
SL-25	25	3,300円
SL-32	32	3,600円
SL-40	40	4,100円
SL-50	50	4,300円
SL-65	65	5,300円
SL-80	80	5,900円
SL-100	100	7,200円

樹脂製 (PP)

目皿側
平行オネジ

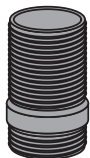

防水皿側
テーパ
オネジ

型 式	口径 (A)	色	積算価格
PPSL-25	25	グレー	2,300円
PPSL-32	32	白	2,400円
PPSL-40	40	グレー	2,500円
PPSL-50	50	グレー	2,600円
PPSL-65	65	グレー	2,900円
PPSL-80	80	グレー	3,000円
PPSL-100	100	グレー	3,900円

角型防水皿 (皿ビス穴)

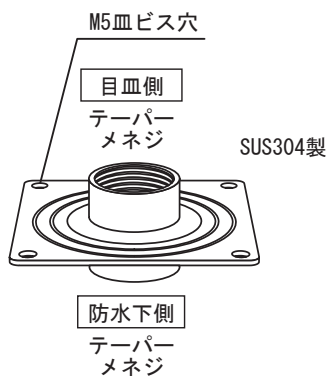

SUS304製

新価格

型 式	口径 (A)	積算価格
NDK-WCS-20T	20	7,900円
NDK-WCS-25T	25	8,500円
NDK-WCS-32T	32	11,200円
NDK-WCS-40T	40	11,900円
NDK-WCS-50T	50	15,900円
NDK-WCS-65T	65	18,400円
NDK-WCS-80T	80	25,300円
NDK-WCS-100T	100	34,500円

エルボタイプ角型防水皿

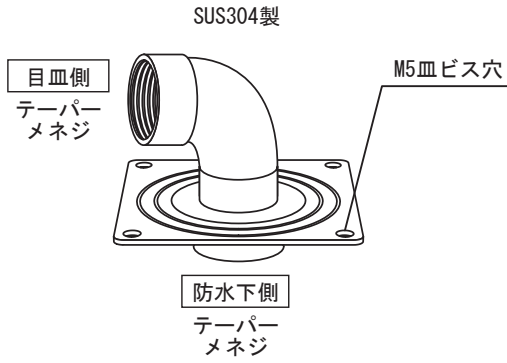

型 式	口径 (A)	新価格	
		積算価格	納期
受 LWCS-20T	20	21,300円	3週間
受 LWCS-25T	25	22,300円	
受 LWCS-32T	32	23,900円	
受 LWCS-40T	40	25,100円	
受 LWCS-50T	50	32,300円	
受 LWCS-65T	65	39,900円	
受 LWCS-80T	80	46,900円	
受 LWCS-100T	100	81,900円	

溶接用 吸込・吐出 金物

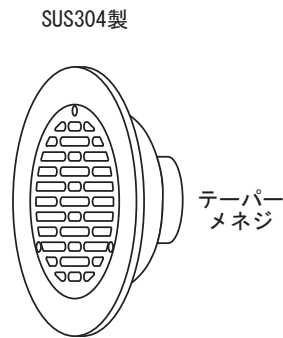

型 式	口径 (A)	新価格	
		積算価格	納期
受 YMT-M-25	25	36,500円	1か月
受 YMT-M-32	32	37,100円	
受 YMT-M-40	40	38,400円	
受 YMT-M-50	50	63,900円	
受 YMT-M-65	65	67,800円	
受 YMT-M-80	80	73,600円	
受 YMT-M-100	100	86,500円	

丸型底部 吸込・吐出 金物セット

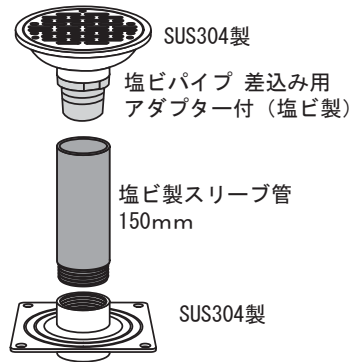

型 式	口径 (A)	新価格	
		積算価格	納期
DS2-ESM-32	32	37,200円	3日間
DS2-ESM-40	40	38,000円	
DS2-ESM-50	50	51,000円	
DS2-ESM-65	65	57,700円	
DS2-ESM-80	80	84,900円	
DS2-ESM-100	100	108,200円	

塩ビパイプ差込み用 吸込・吐出 金物



型 式	口径 (A)	新価格	
		積算価格	納期
ESM-30	30	22,000円	3日間
ESM-40	40	22,900円	
ESM-50	50	31,700円	
ESM-65	65	35,700円	
ESM-75	75	55,700円	
ESM-100	100	69,700円	

角型底部 吸込・吐出 金物セット

新価格

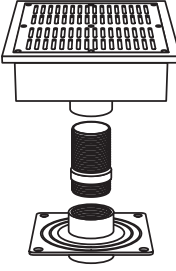

オールSUS304製

型 式	口径 (A)	積算価格
DS-HKS-25S	25	56,100円
DS-HKS-32S	32	59,600円
DS-HKS-40S	40	61,700円
DS-HKS-50S	50	71,700円
DS-HKS-65S	65	81,600円
DS-HKS-80S	80	94,600円
DS-HKS-100S	100	118,300円

新価格

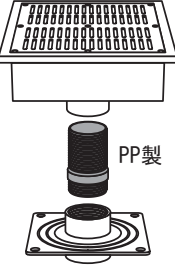

SUS304製
PP製
SUS304製

型 式	口径 (A)	積算価格
DS-HKS-25S-P	25	55,100円
DS-HKS-32S-P	32	58,400円
DS-HKS-40S-P	40	60,100円
DS-HKS-50S-P	50	70,000円
DS-HKS-65S-P	65	79,200円
DS-HKS-80S-P	80	91,700円
DS-HKS-100S-P	100	115,000円

角型底部 吸込・吐出 金物 (底面接続タイプ)

SUS304製

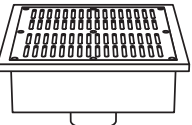

平行メネジ

型 式	口径 (A)	積算価格
HKS-M-25S	25	44,300円
HKS-M-32S	32	44,800円
HKS-M-40S	40	45,700円
HKS-M-50S	50	51,500円
HKS-M-65S	65	57,900円
HKS-M-80S	80	63,400円
HKS-M-100S	100	76,600円

SUS304製

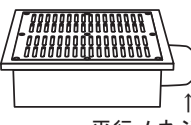

平行メネジ

型 式	口径 (A)	積算価格	納期
受 HK-M-25S	25	46,000円	3週間
受 HK-M-32S	32	48,300円	
受 HK-M-40S	40	59,800円	
受 HK-M-50S	50	62,700円	
受 HK-M-65S	65	72,400円	
受 HK-M-80S	80	77,600円	
受 HK-M-100S	100	89,900円	

※50A以上はソケット部に吸込防止安全バーが付いています。

※50A以上はソケット部に吸込防止安全バーが付いています。

丸型側面用 吸込・吐出 金物セット

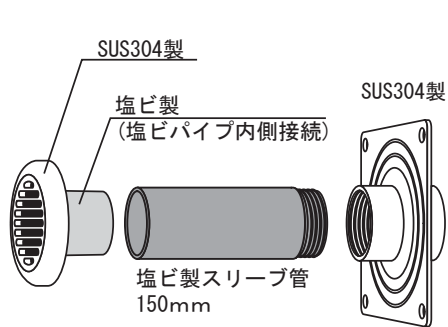

新価格

型 式	口径 (A)	積算価格
DS2-ESS-20	20	29,200円
DS2-ESS-25	25	32,200円
DS2-ESS-32	32	36,200円
DS2-ESS-40	40	37,700円
DS2-ESS-50	50	45,700円
DS2-ESS-65	65	52,500円
DS2-ESS-80	80	66,300円
DS2-ESS-100	100	87,400円

丸型側面用 吸込・吐出 金物

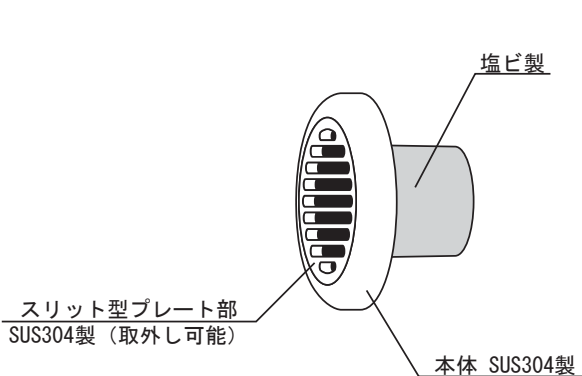

新価格

型 式	口径 (A)	積算価格
ESS-20	20	18,700円
ESS-25	25	19,800円
ESS-30	30	21,000円
ESS-40	40	22,600円
ESS-50	50	26,400円
ESS-65	65	30,500円
ESS-75	75	37,100円
ESS-100	100	48,900円

丸型側面用 吸込・吐出 金物セット

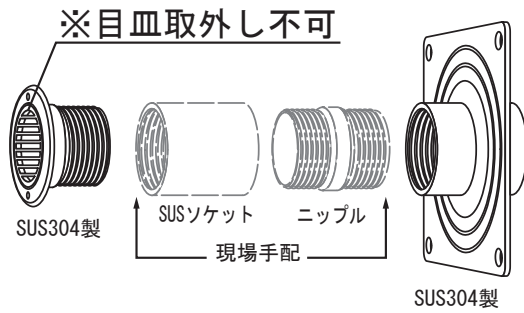

新価格

型 式	口径 (A)	積算価格
DS-CD2N-25S	25	20,000円
DS-CD2N-32S	32	23,700円
DS-CD2N-40S	40	25,000円
DS-CD2N-50S	50	30,300円
DS-CD2N-65S	65	35,000円
DS-CD2N-80S	80	43,600円
DS-CD2N-100S	100	57,300円

丸型側面用 吸込・吐出 金物

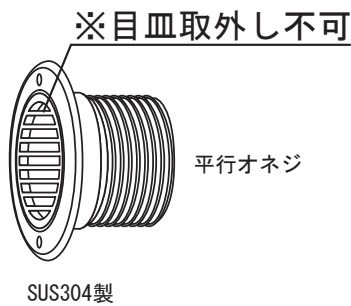

新価格

型 式	口径 (A)	積算価格
CD2N-M-25S	25	11,500円
CD2N-M-32S	32	12,500円
CD2N-M-40S	40	13,100円
CD2N-M-50S	50	14,400円
CD2N-M-65S	65	16,600円
CD2N-M-80S	80	18,300円
CD2N-M-100S	100	22,800円

丸型側面用 吸込・吐出 金物セット

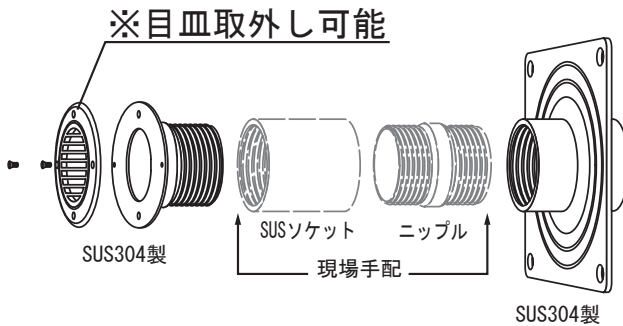

新価格

型 式	口径 (A)	積算価格	納期
⊕ DS-CD3N-25S	25	25,500円	1か月
⊕ DS-CD3N-32S	32	30,400円	
⊕ DS-CD3N-40S	40	32,400円	
⊕ DS-CD3N-50S	50	38,700円	
⊕ DS-CD3N-65S	65	42,800円	
⊕ DS-CD3N-80S	80	51,600円	
⊕ DS-CD3N-100S	100	66,000円	

丸型側面用 吸込・吐出 金物

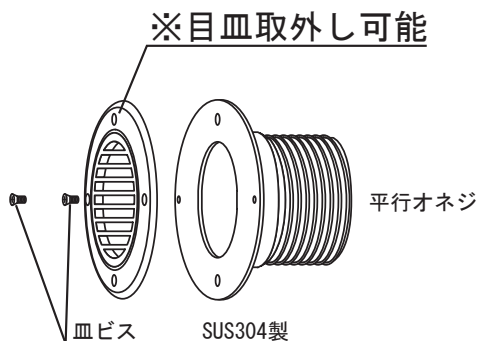

新価格

型 式	口径 (A)	積算価格	納期
⊕ CD3N-M-25S	25	17,000円	1か月
⊕ CD3N-M-32S	32	19,200円	
⊕ CD3N-M-40S	40	20,500円	
⊕ CD3N-M-50S	50	22,800円	
⊕ CD3N-M-65S	65	24,400円	
⊕ CD3N-M-80S	80	26,300円	
⊕ CD3N-M-100S	100	31,500円	

流量調整用 金物セット

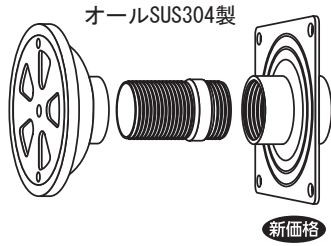

型 式	口径 (A)	積算価格
DS-KST3-40S	40	40,200円
DS-KST3-50S	50	51,200円
DS-KST3-65S	65	61,700円

※吸込み防止安全ネット付

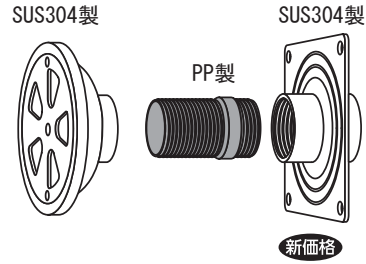

型 式	口径 (A)	積算価格
DS-KST3-40S-P	40	38,600円
DS-KST3-50S-P	50	49,500円
DS-KST3-65S-P	65	59,300円

※吸込み防止安全ネット付

流量調整用金物

1枚目のプレートを可動式にすることで通水中でも流量調整しやすくなりました。

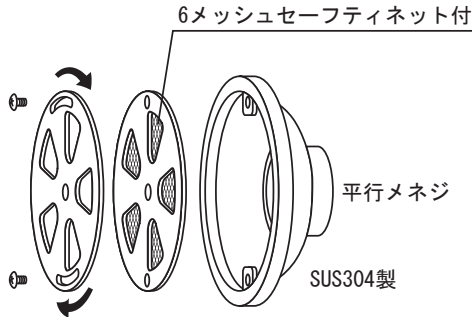

型 式	口径 (A)	積算価格
KST3-40S	40	24,200円
KST3-50S	50	31,000円
KST3-65S	65	38,000円

※吸込み防止安全ネット付

丸型側面用下方吐出金物セット

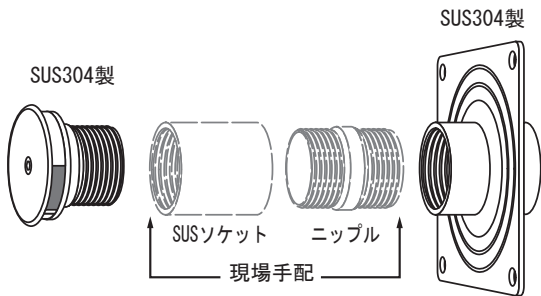

型 式	口径 (A)	積算価格	納期
受 DS-DNS-25S	25	29,200円	1か月
受 DS-DNS-32S	32	33,500円	
受 DS-DNS-40S	40	36,700円	
受 DS-DNS-50S	50	42,700円	
受 DS-DNS-65S	65	47,800円	

丸型側面用下方吐出金物

昇温後の温水を下方に吐出するので入浴者のやけど防止に最適です。

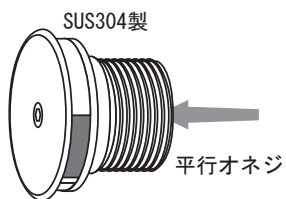

型 式	口径 (A)	積算価格	納期
受 DNS-25S	25	20,700円	1か月
受 DNS-32S	32	22,300円	
受 DNS-40S	40	24,800円	
受 DNS-50S	50	26,800円	
受 DNS-65S	65	29,400円	

中央のネジをゆるめることで
下方以外にも上や横方向にも調整ができます。

排水共栓 金物セット

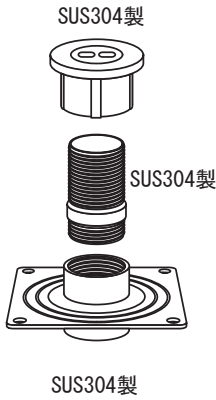

新価格		
型 式	口径 (A)	積算価格
DS-MU2-50S	50	42,900円
DS-MU2-65S	65	60,300円
DS-MU2-80S	80	77,200円
DS-MU2-100S	100	100,600円

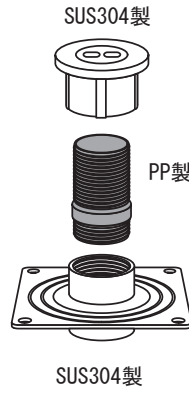

新価格		
型 式	口径 (A)	積算価格
DS-MU2-50S-P	50	41,200円
DS-MU2-65S-P	65	57,900円
DS-MU2-80S-P	80	74,300円
DS-MU2-100S-P	100	97,300円

排水共栓

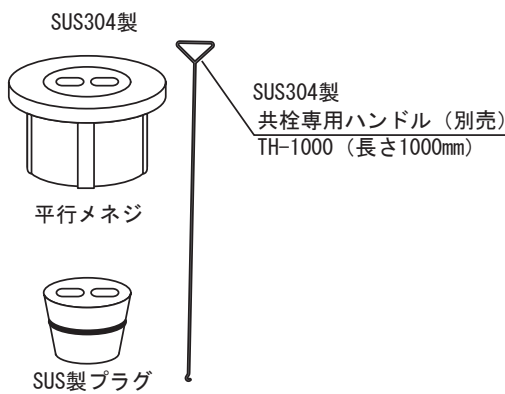

新価格		
型 式	口径 (A)	積算価格
MU2-M-50S	50	22,700円
MU2-M-65S	65	36,600円
MU2-M-80S	80	46,000円
MU2-M-100S	100	58,900円
SUS製プラグのみ	50	8,000円
SUS製プラグのみ	65	16,100円
SUS製プラグのみ	80	20,400円
SUS製プラグのみ	100	26,400円
TH-1000		11,000円

排水共栓 金物セット (EPDMゴム製プラグ仕様)

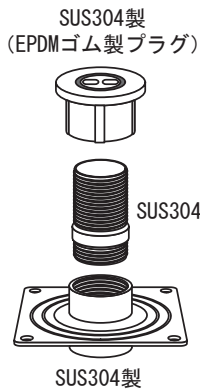

新価格		
型 式	口径 (A)	積算価格
DS-MU3-50S	50	45,100円
DS-MU3-65S	65	52,200円
DS-MU3-80S	80	67,000円
DS-MU3-100S	100	85,200円

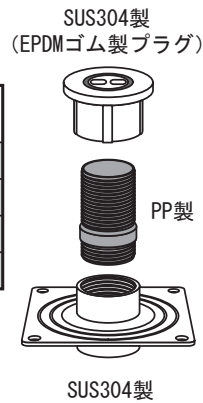

新価格		
型 式	口径 (A)	積算価格
DS-MU3-50S-P	50	43,400円
DS-MU3-65S-P	65	49,800円
DS-MU3-80S-P	80	64,100円
DS-MU3-100S-P	100	81,900円

排水共栓 (EPDMゴム製プラグ仕様)

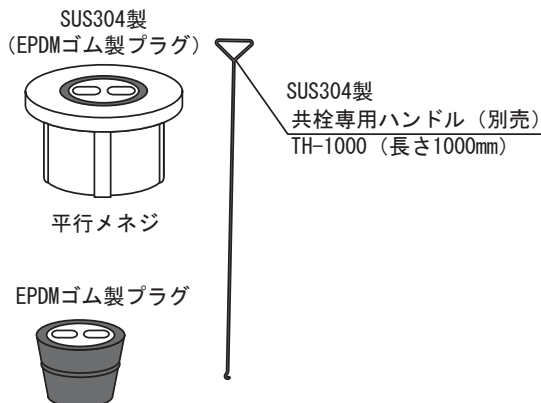

新価格		
型 式	口径 (A)	積算価格
MU3-M-50S	50	24,900円
MU3-M-65S	65	28,500円
MU3-M-80S	80	35,800円
MU3-M-100S	100	43,500円
ゴム製プラグのみ	50	9,200円
ゴム製プラグのみ	65	13,700円
ゴム製プラグのみ	80	17,400円
ゴム製プラグのみ	100	19,900円
TH-1000		11,000円

排水共栓 (ハサミ込みタイプ)

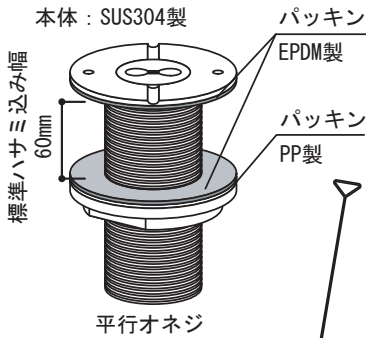

共栓専用ハンドル (別売)
TH-1000 (長さ1000mm)

SUS304製プラグ仕様			EPDMゴム製プラグ仕様			
型式	口径 (A)	新価格 積算価格	型式	口径 (A)	新価格 積算価格	納期
受 MUHN2-50S	50	59,400円	受 MUHN3-50S	50	61,100円	1か月
受 MUHN2-65S	65	78,700円	受 MUHN3-65S	65	72,200円	
受 MUHN2-80S	80	94,600円	受 MUHN3-80S	80	86,500円	
受 MUHN2-100S	100	110,700円	受 MUHN3-100S	100	98,400円	
SUSプラグのみ	50	8,000円	受 ゴム製プラグのみ	50	9,200円	
SUSプラグのみ	65	16,100円	受 ゴム製プラグのみ	65	13,700円	
SUSプラグのみ	80	20,400円	受 ゴム製プラグのみ	80	17,400円	
SUSプラグのみ	100	26,400円	受 ゴム製プラグのみ	100	19,900円	
TH-1000		11,000円				

吸込・吐出金物 (ハサミ込みタイプ) 外ネジ接続式

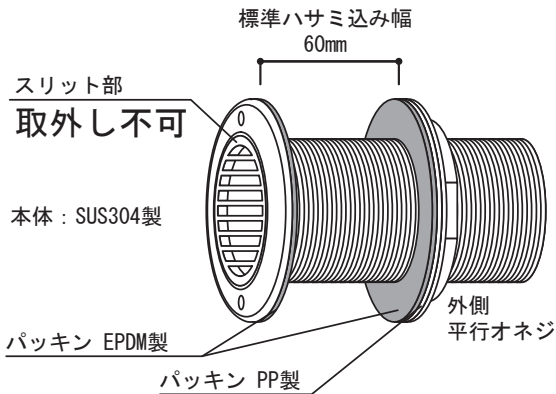

型式	口径 (A)	積算価格
DK-HL-25S	25	25,200円
DK-HL-32S	32	27,800円
DK-HL-40S	40	29,900円
DK-HL-50S	50	42,500円
DK-HL-65S	65	52,500円
DK-HL-80S	80	65,500円
DK-HL-100S	100	92,000円

オーバーフロー用ストレーナー 消音パイプ付

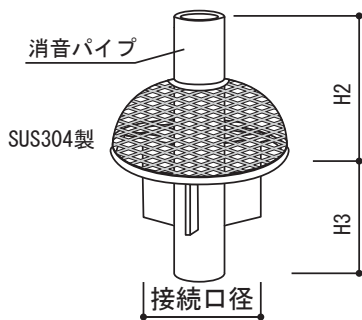

型式	接続口径 (A)	積算価格	納期
受 OFSP-50	50	31,300円	3週間
受 OFSP-65	65	32,600円	
受 OFSP-80	80	34,500円	
受 OFSP-100	100	37,700円	

※消音パイプの長さH2、H3はご指示下さい。
※この商品はSUSパイプ (厚み3mm) に適合する仕様です。塩ビパイプ・塩ビソケットに使用される場合は寸法が異なりますので、当社までご連絡下さい。

オーバーフロー用ストレーナー 消音パイプなし

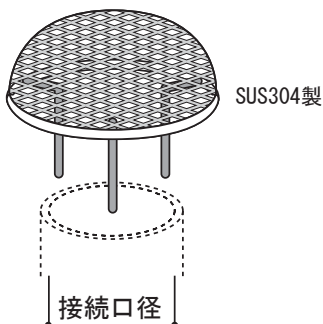

型式	接続口径 (A)	積算価格	納期
受 OFS-50	50	18,400円	3週間
受 OFS-65	65	19,000円	
受 OFS-80	80	20,000円	
受 OFS-100	100	21,600円	

※この商品はSUSパイプ (厚み3mm) に適合する仕様です。塩ビパイプ・塩ビソケットに使用される場合は寸法が異なりますので、当社までご連絡下さい。

吐水口金物 (框取付立ち上がり・固定タイプ)

(シーリングプレート付)

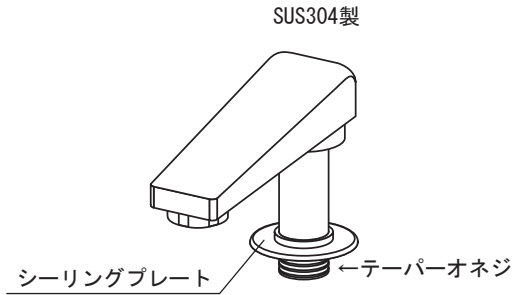

型 式	口径 (A)	積算価格	納期
NDTS-20	20	135,500円	/
NDTS-25	25	143,200円	
NDTS-32	32	151,000円	
ⓐ NDTS-40	40	158,700円	1か月
ⓐ NDTS-50	50	174,200円	

吐水口金物 (框取付立ち上がり・首振りタイプ)

(シーリングプレート付)

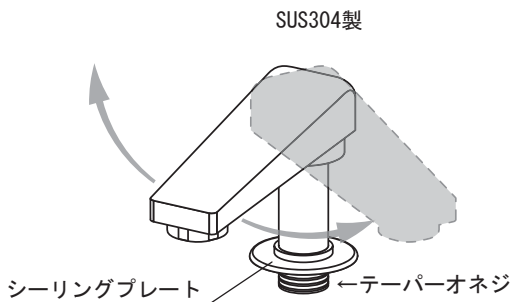

型 式	口径 (A)	積算価格	納期
KF-20	20	147,100円	/
KF-25	25	154,800円	
KF-32	32	166,500円	
ⓐ KF-40	40	181,900円	1か月
ⓐ KF-50	50	189,700円	

吐水口金物 (壁面取付けタイプ)

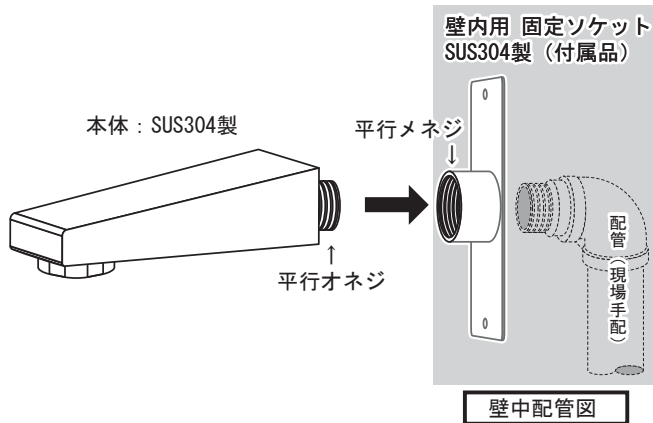

型 式	口径 (A)	積算価格	納期
NEW2-20	20	96,700円	/
NEW2-25	25	100,900円	
NEW2-32	32	116,700円	
ⓐ NEW2-40	40	128,600円	1か月
ⓐ NEW2-50	50	137,700円	

スワン吐水口 (壁面取付けタイプ)

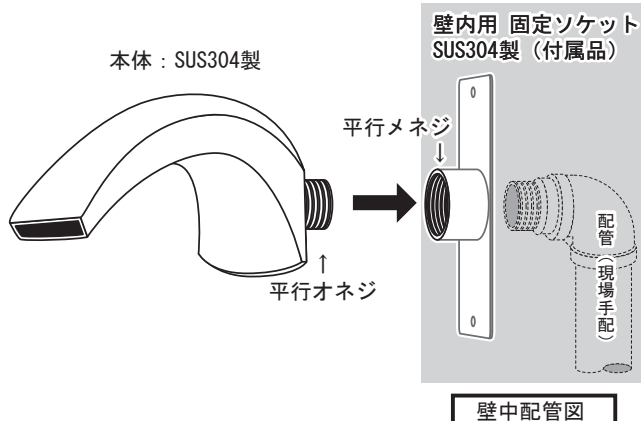

型 式	口径 (A)	積算価格	納期
ⓐ STW2-20	20	178,100円	1.5か月
ⓐ STW2-25	25	185,900円	
ⓐ STW2-32	32	201,900円	
ⓐ STW2-40	40	209,900円	
ⓐ STW2-50	50	257,700円	

丸型底部 吸込・吐出 温泉用金物

金物セット



平行メネジ



新価格

型 式	口径 (A)	積算価格
MTI-M-32S	32	55,600円
MTI-M-40S	40	58,500円
MTI-M-50S	50	74,400円
MTI-M-65S	65	85,500円
MTI-M-80S	80	132,200円
MTI-M-100S	100	137,200円

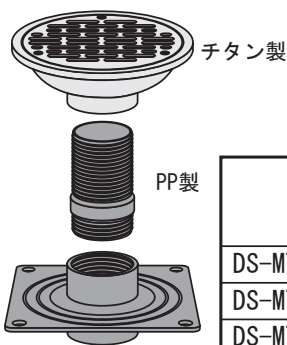

チタン製



新価格

型 式	口径 (A)	積算価格
DS-MTIT-32S-P	32	91,700円
DS-MTIT-40S-P	40	105,300円
DS-MTIT-50S-P	50	131,800円
DS-MTIT-65S-P	65	169,000円
DS-MTIT-80S-P	80	248,700円
DS-MTIT-100S-P	100	317,100円

丸型底部 吸込・吐出 温泉用金物 (塩ビ差込み用)

金物セット

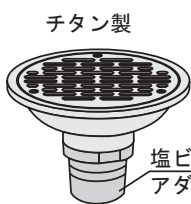

塩ビパイプ 差込み用
アダプター付 (塩ビ製)



新価格

型 式	口径 (A)	積算価格	納期
ESMT-30	30	58,700円	3日間
ESMT-40	40	62,200円	
ESMT-50	50	80,800円	
ESMT-65	65	94,800円	
ESMT-75	75	144,800円	
ESMT-100	100	163,000円	

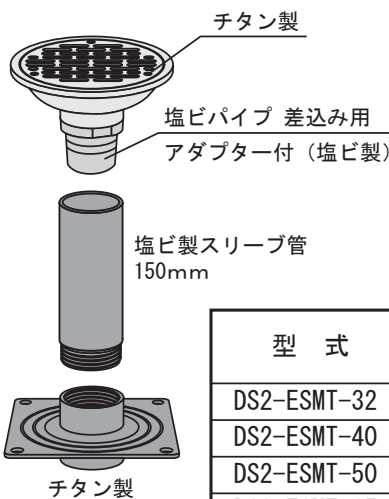

塩ビ製スリーブ管
150mm

チタン製



新価格

型 式	口径 (A)	積算価格	納期
DS2-ESMT-32	32	96,400円	3日間
DS2-ESMT-40	40	109,700円	
DS2-ESMT-50	50	139,000円	
DS2-ESMT-65	65	179,000円	
DS2-ESMT-80	80	262,200円	
DS2-ESMT-100	100	343,000円	

温泉用 角型防水皿 (チタン製)

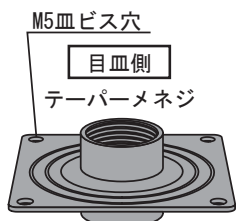

防水下側
テーパーマネジ
オールチタン製



新価格

型 式	口径 (A)	積算価格
OWT-20T	20	21,800円
OWT-25T	25	24,300円
OWT-32T	32	33,700円
OWT-40T	40	44,300円
OWT-50T	50	54,800円
OWT-65T	65	80,600円
OWT-80T	80	113,500円
OWT-100T	100	176,000円

丸型底部 吸込・吐出 温泉用金物

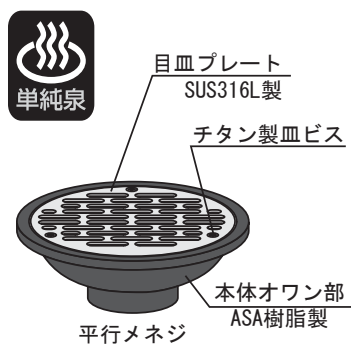

型 式	口径 (A)	積算価格
ASA-M-32S	32	19,900円
ASA-M-40S	40	21,800円
ASA-M-50S	50	24,400円
ASA-M-65S	65	26,900円
ASA-M-80S	80	42,700円
ASA-M-100S	100	47,100円

丸型底部 吸込・吐出 温泉用金物 (塩ビ差込み用)



型 式	口径 (A)	積算価格	納期
ASAT-30	30	22,800円	3日間
ASAT-40	40	25,500円	
ASAT-50	50	30,600円	
ASAT-65	65	36,700円	
ASAT-75	75	56,700円	
ASAT-100	100	75,300円	

金物セット

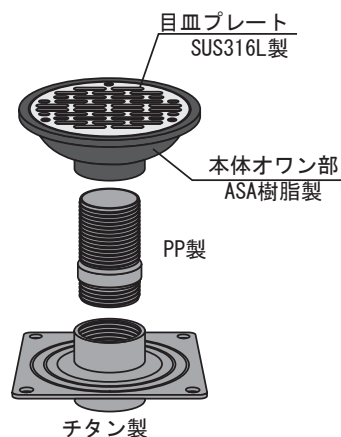

型 式	口径 (A)	積算価格
DS-ASA-32S-P	32	56,000円
DS-ASA-40S-P	40	68,600円
DS-ASA-50S-P	50	81,800円
DS-ASA-65S-P	65	110,400円
DS-ASA-80S-P	80	159,200円
DS-ASA-100S-P	100	227,000円

金物セット

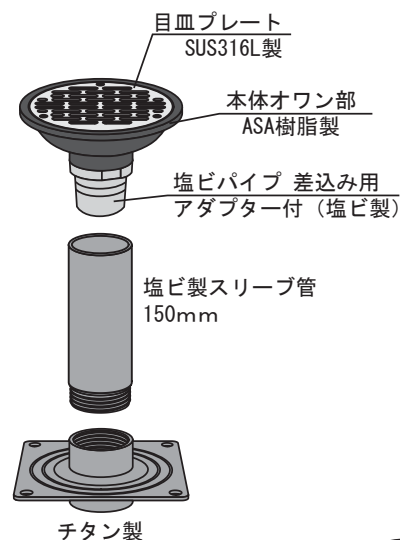

型 式	口径 (A)	積算価格	納期
DS2-ASAT-32	32	60,500円	3日間
DS2-ASAT-40	40	73,000円	
DS2-ASAT-50	50	88,800円	
DS2-ASAT-65	65	120,900円	
DS2-ASAT-80	80	174,100円	
DS2-ASAT-100	100	255,300円	

丸型側面用 吸込・吐出 温泉用金物

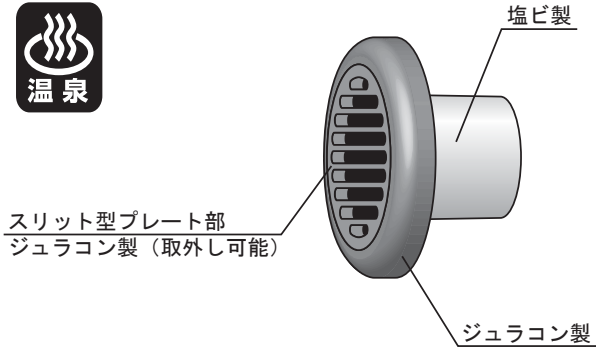

型 式	口径 (A)	積算価格
EP-20	20	11,200円
EP-25	25	12,100円
EP-30	30	13,100円
EP-40	40	14,500円
EP-50	50	16,700円
EP-65	65	20,400円
EP-75	75	25,600円
EP-100	100	32,100円

丸型側面用 吸込・吐出 温泉用金物セット (チタン防水皿)

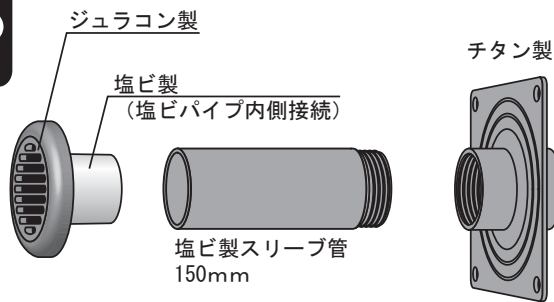

新価格

型 式	口径 (A)	積算価格
DS2-EPT-20	20	35,600円
DS2-EPT-25	25	40,300円
DS2-EPT-32	32	50,800円
DS2-EPT-40	40	62,000円
DS2-EPT-50	50	74,900円
DS2-EPT-65	65	104,600円
DS2-EPT-80	80	143,000円
DS2-EPT-100	100	212,100円

丸型側面用 吸込・吐出 温泉用金物

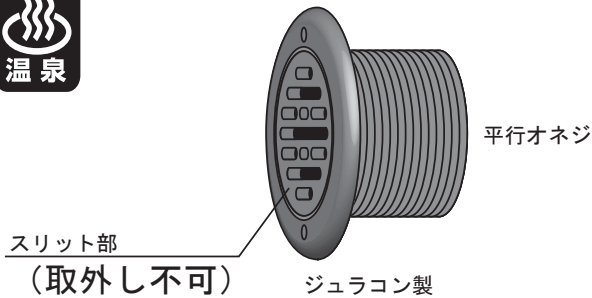

型 式	口径 (A)	積算価格
JSM-32S	32	16,300円
JSM-40S	40	17,900円
JSM-50S	50	20,200円
JSM-65S	65	23,000円
JSM-80S	80	27,600円
JSM-100S	100	35,900円

丸型側面用 吸込・吐出 温泉用金物セット (チタン防水皿)

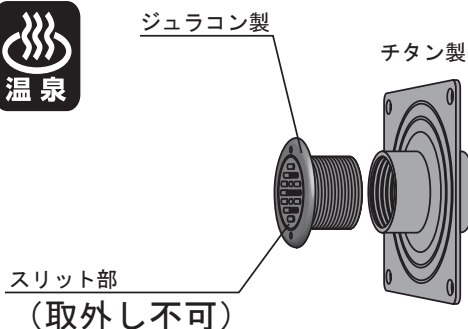

新価格

型 式	口径 (A)	積算価格
DS-JSMT-32S	32	50,000円
DS-JSMT-40S	40	62,200円
DS-JSMT-50S	50	75,000円
DS-JSMT-65S	65	103,600円
DS-JSMT-80S	80	141,100円
DS-JSMT-100S	100	211,900円

樹脂製排水共栓

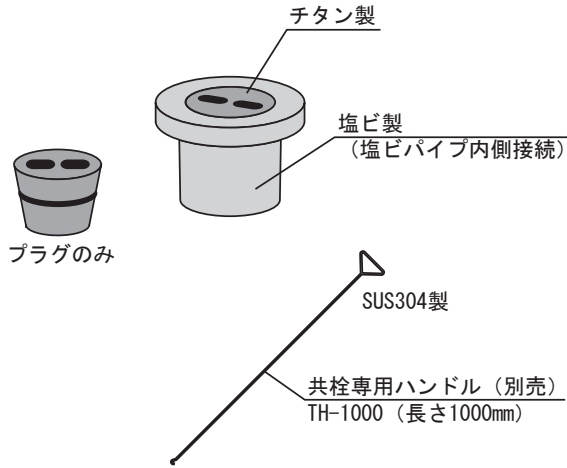

新価格

型 式	口径 (A)	積算価格
OTS-50S	50	55,000円
OTS-65W	65	74,700円
OTS-75W	75	78,900円
OTS-100W	100	87,900円
TH-1000		11,000円
OTS-50S用プラグのみ		41,900円
OTS-65W用プラグのみ		56,900円
OTS-75W用プラグのみ		59,700円
OTS-100W用プラグのみ		66,200円

※65A以上はダブル栓仕様となります。

樹脂製排水共栓 温泉用金物セット (チタン防水皿)

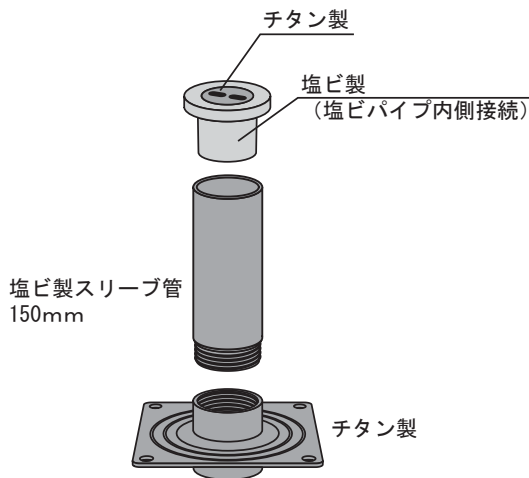

新価格

型 式	口径 (A)	積算価格
DS2-0TST-50S	50	113,200円
DS2-0TST-65W	65	158,900円
DS2-0TST-80W	80	196,300円
DS2-0TST-100W	100	267,900円

備前焼吐水口 温泉対応品

通水対応温度:60℃以下
塩ビ 配管接続 サイズ 20A

温泉の小規模浴槽への補給に最適です



蓋：備前焼

本体：備前焼

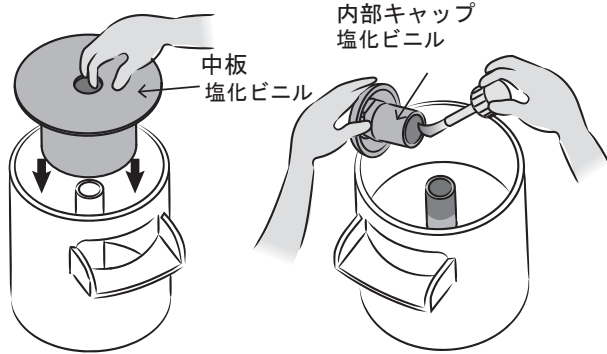
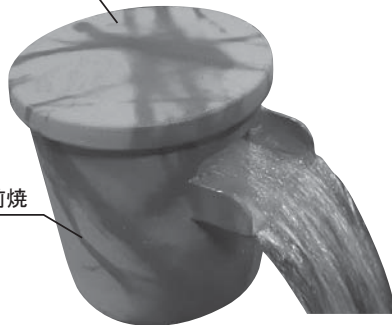

型 式	口径 (A)	吐水量	積算価格	納期
受 B0T-20	20	30ℓ/min	206,500円	3か月

付属品：取付用チタンビス

07. 温泉海水用/浴槽・プール循環金物

樹脂製挟み込み 吸込・吐出金物



スリット部 ジュラコン製
(取外し可能)

塩ビ製

パッキン EPDM製

パッキン PP製

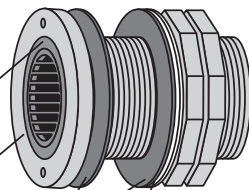

型 式	口径 (A)	積算価格	納期
受 EH-25	25	55,100円	3週間
受 EH-30	30	63,800円	
受 EH-40	40	66,200円	
受 EH-50	50	72,300円	
受 EH-65	65	76,500円	
受 EH-75	75	87,600円	

樹脂製挟み込み排水共栓



ジュラコン製

塩ビ製

パッキン EPDM製

パッキン PP製



プラグのみ

型 式	口径 (A)	積算価格	納期
受 EHT2-30	30	67,700円	3週間
受 EHT2-40	40	73,900円	
受 EHT2-50	50	81,600円	
受 EHT2-65	65	92,100円	
受 EHT2-30用 プラグのみ		21,000円	3週間
受 EHT2-40用 プラグのみ		23,400円	
受 EHT2-50用 プラグのみ		25,800円	
受 EHT2-65用 プラグのみ		28,200円	
TH-1000		新価格 11,000円	

SUS304製
共栓専用ハンドル (別売)
TH-1000 (長さ1000mm)

ステンレス製 ジェットノズル (標準タイプ)

① (単式)

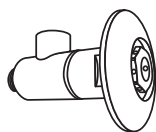

② (2連式)

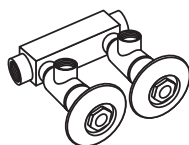

③ (3連式)

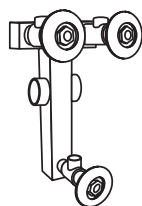

[SCS13製]

新価格

型 式	口径 (A)		積算価格
	水	空気	
① SJN-15	15	15	18,800円
② SJN-15-2	25×25	15×15	53,000円
③ SJN-15-3	40×40	15×15×15	112,700円

ステンレス製 ジェットノズル (標準タイプ 防水皿付)

① (単式)

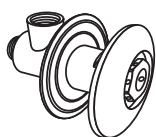

② (2連式)

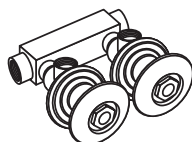

③ (3連式)

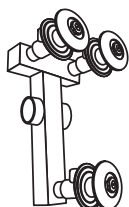

[SCS13製]

新価格

型 式	口径 (A)		積算価格
	水	空気	
① SJNB-15	15	15	22,600円
② SJNB-15-2	25×25	15×15	57,700円
③ SJNB-15-3	40×40	15×15×15	119,700円

ステンレス製 ジェットノズル (ショートタイプ 化粧ヘッド付)

① (単式)

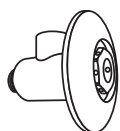

② (2連式)

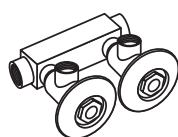

③ (3連式)

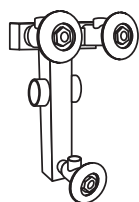

[SCS13製]

新価格

型 式	口径 (A)		積算価格
	水	空気	
① SJ-15	15	15	13,200円
② SJ-15-2	25×25	15×15	41,900円
③ SJ-15-3	40×40	15×15×15	96,100円

ステンレス製 ジェットノズル (ショートタイプ 化粧ヘッドなし)

① (単式)

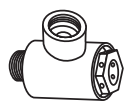

② (2連式)

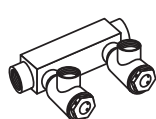

③ (3連式)

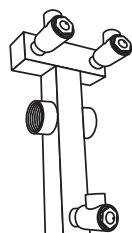

[SCS13製]

新価格

型 式	口径 (A)		積算価格
	水	空気	
① SNJ-15	15	15	12,300円
② SNJ-15-2	25×25	15×15	39,900円
③ SNJ-15-3	40×40	15×15×15	93,100円

寝風呂用 ジェットノズル (塩ビボイド付き)

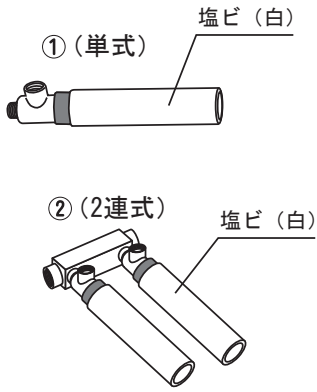

[SCS13製] (ボイド部のみ塩ビ)

新価格

型 式	口径 (A)		積算価格
	水	空気	
① NEJB-15	15	15	17,300円
② NEJB-15-2	25×25	15×15	50,100円

FRP・木風呂用ハサミ込み ジェットノズル

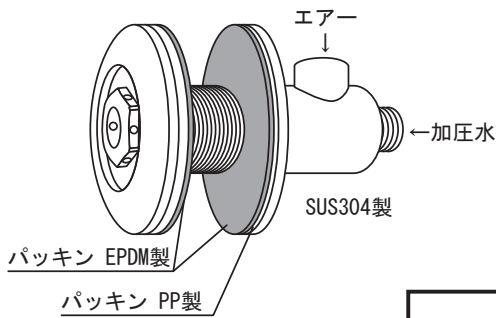

新価格

型 式	口径 (A) 水×空気	流量 (L/min) 0.2MPa時	積算価格	納期
Ⓜ SJNH-15	15×15	30	44,300円	4週間

大型ジェットノズル ストレートタイプ

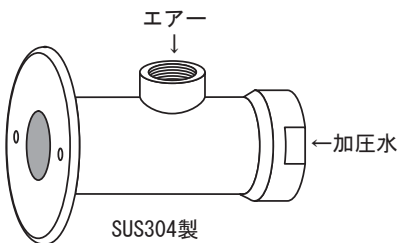

型 式	口径 (A) 水×空気	流量 (L/min) 0.2MPa時	積算価格	納期
EJS-20	20×15	65	52,300円	3週間
EJS-25	25×15	110	53,000円	
EJS-32	32×15	180	59,400円	
EJS-40	40×20	240	63,600円	
EJS-50	50×20	400	68,600円	
Ⓜ EJS-65	65×20	650	119,200円	
Ⓜ EJS-80	80×20	900	156,800円	

リフレッシュジェット

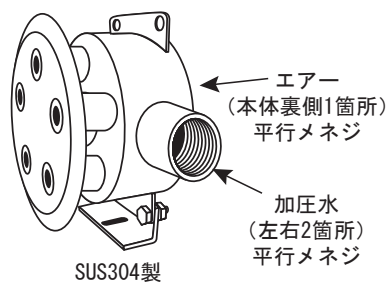

型 式	仕様	口径 (A)		流量 (L/min) 0.2MPa時	積算価格	納期
		水	空気			
受 EJ-5	5連	40×40	25	165	197,300円	4週間
受 EJ-7	7連	40×40	25	230	235,200円	
受 EJ-9	9連	50×50	25	297	302,800円	

※加圧水側 (2箇所)、空気側 (2箇所) 共ループ配管として下さい。

寝湯用ジェット・フローティングジェット

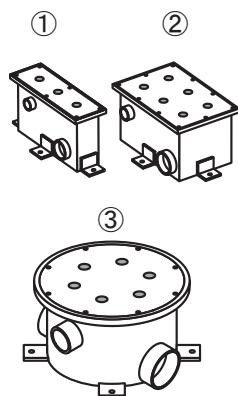

①	型 式	用 途	口径 (A)		流量 (L/min) 0.2MPa時	積算価格	納期
			水	空気			
①	受 JPL-300	寝湯 ふともも用	40	20	150	250,500円	3週間
②	受 JPL-600	寝湯 腰用	50	25	300	406,700円	
③	受 JPL-1000	フローティング用	65×2	40	770	611,000円	

※JPL-300は両足用に2台必要です。

※JPL-1000は加圧水側 (2箇所)、空気側 (1箇所) 共にループ配管として下さい。

樹脂製ジェットノズル 温泉・海水用

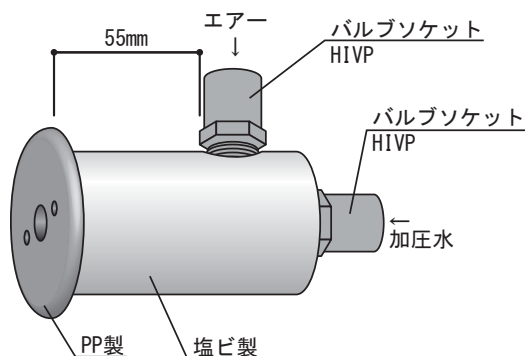

型 式	口径 (A) 水×空気	流量 (L/min) 0.2MPa時	積算価格
PJ-13	13×13	30	26,000円

新価格

樹脂製ジェットノズル 温泉・海水用

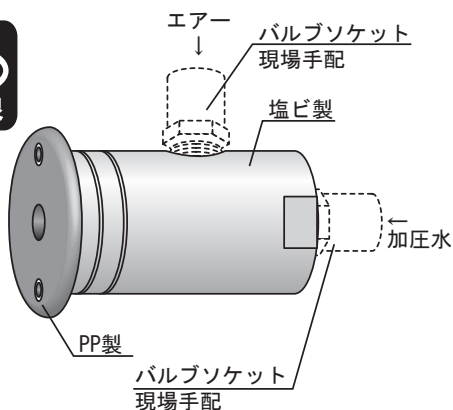

型 式	口径 (A) 水×空気	流量 (L/min) 0.2MPa時	積算価格	納期
受 VPL-20	20×15	65	64,400円	3週間
受 VPL-25	25×15	110	67,100円	
受 VPL-32	32×15	180	69,200円	
受 VPL-40	40×20	240	78,300円	
受 VPL-50	50×20	400	87,700円	
受 VPL-65	65×20	650	106,700円	
受 VPL-80	80×20	900	115,200円	

エアー吸込金物（塩ビ差込みエコノミータイプ）

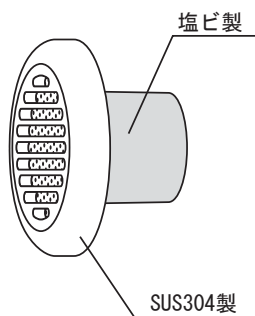

型 式	口径 (A)	積算価格
ESA-20	20	19,400円
ESA-25	25	20,700円
ESA-30	30	21,800円
ESA-40	40	23,600円
ESA-50	50	27,400円

エアー吸込金物（側面取付けタイプ）



新価格

型 式	口径 (A)	積算価格
SAS2-15	15	22,600円
SAS2-20	20	23,300円
SAS2-25	25	24,200円
SAS2-32	32	26,200円
SAS2-40	40	29,100円
SAS2-50	50	35,500円

エアー吸込金物（框取付けタイプ）

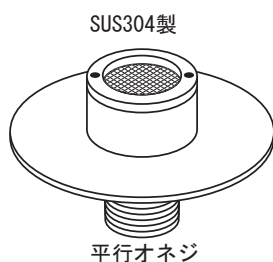

新価格

型 式	口径 (A)	積算価格	納期
JAS-25	25	42,000円	
JAS-32	32	46,800円	
JAS-40	40	50,400円	
受 JAS-50	50	63,900円	3週間

エアレスジェット ショットガンジェット

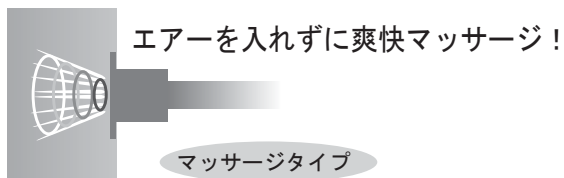
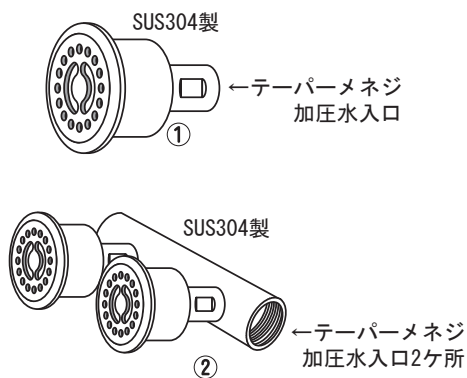

	型 式	仕様	口径 (A)	流量 (L/min) 0.2MPa時	積算価格
①	MAJ2-20	単式	20	60	75,500円
②	MAJ2-2-32	2連	32×32	120	162,200円

エアレスジェット マグナムジェット

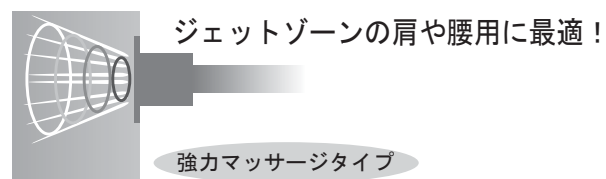
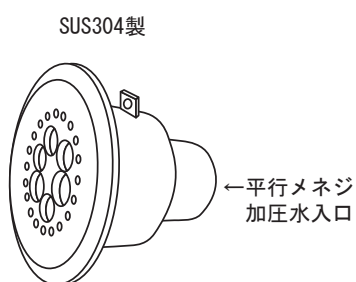

	型 式	口径 (A)	流量 (L/min) 0.2MPa時	積算価格	納期
Ⓜ	MAJ2-40	40	240	224,000円	1か月

エアレスジェット ライフルジェット

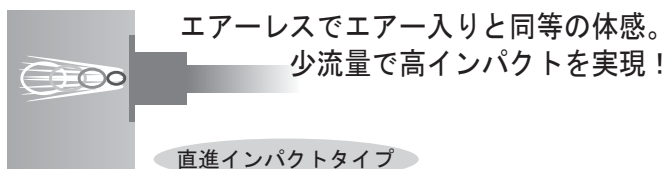
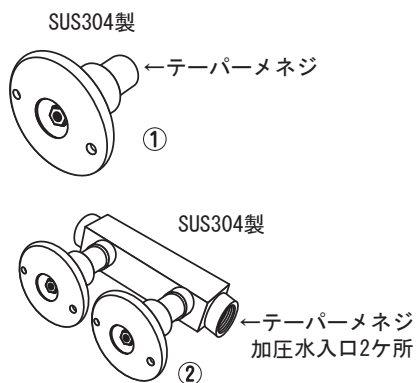

	型 式	仕様	口径 (A)	流量 (L/min) 0.2MPa時	積算価格
①	RAJ-15	単式	15	30	43,400円
②	RAJ-15-2	2連	25×25	60	96,800円

エアレスジェット ハンドガンジェット

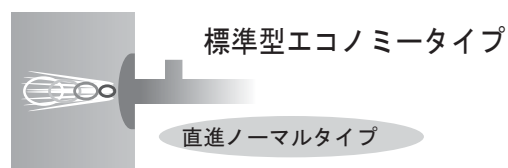
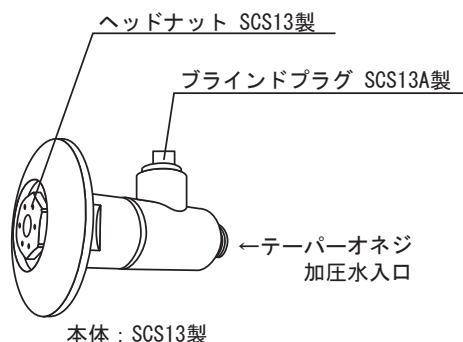

	型 式	口径 (A)	流量 (L/min) 0.2MPa時	積算価格	納期
Ⓜ	SJNR-15	15	30	34,300円	4週間

流水ノズル

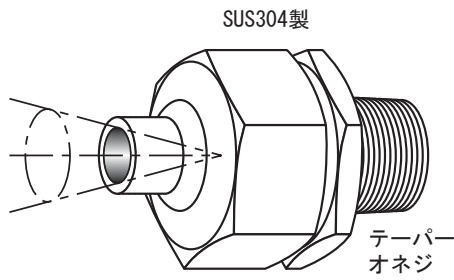

型 式	口径 (A)	設計流量 (L/min) 0.2MPa時	積算価格	納期
受 RW-25	25	110	90,000円	3週間
受 RW-32	32	180	135,000円	
受 RW-40	40	240	150,000円	
受 RW-50	50	400	180,000円	

※ノズルの角度は±15° 程度可変できます。

08. ジェットバスシステム機器

マイクロバブルバス シルキーくん

超微粒の泡が身体全体を包み込み特別なバスタイムを演出します

- ・ユニットの小型化を実現
- ・省電力設計
(ランニングコスト軽減)
- ・簡単操作&メンテナンス

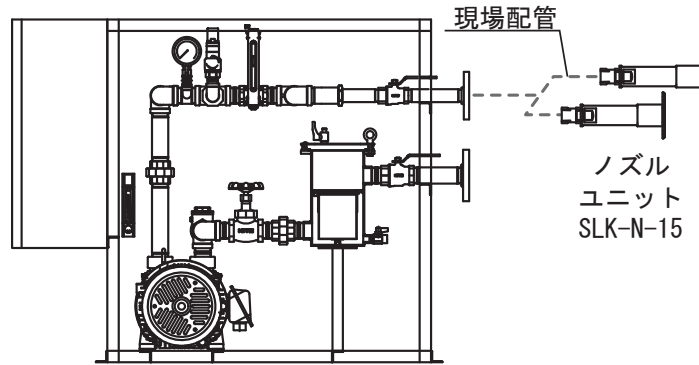

シルキーくんユニット本体

型 式	動力 (kw)	対応浴槽 面積/容量	ノズルユニット 付属数	積算価格	納期
受 D-SLK-21	3.7	3.3m ² /2 t	2本	3,613,000円	2か月
受 D-SLK-41	3.7	6.6m ² /4 t	4本	4,571,000円	
受 D-SLK-61	7.5	10m ² /6 t	2本	4,651,000円	
受 D-SLK-81	7.5	13m ² /8 t	4本	5,336,000円	

※運送費、試運転費は別途申し受けます。
※屋内設置タイプ

寝風呂ジェットバスユニット

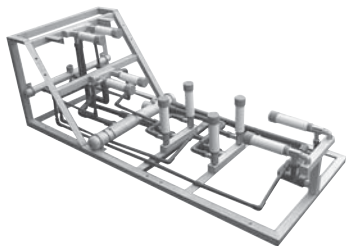

- 循環水入口 50A (300L/min/20m以上)
- エアー入口 32A (SAS2-32×1ヶ付属品)
- 水枕冷水 入口 25A 出口 25A
- ユニット内はHIVP管で配管施工済みです。
- 水枕・手すりは取りはずし可能。

商品内容	型 式	積算価格	納期
基本ユニット 水枕・手摺なし	ⓐ NEJ-10S	1,182,000円	1か月
基本ユニット +水枕×1・手摺×2付き	ⓐ NEJ-10S-MT	1,593,000円	
水枕のみ	ⓐ NEJ-MM	124,000円	
手摺のみ (1本)	ⓐ NEJ-TS	205,000円	

※運送費、試運転費は別途申し受けます。

[ジェットノズル NEJB-15型×10ヶセット]
(肩×2、腰×2、太股×2、脹脛×2、足裏×2)

寝風呂ジェットバスユニット バイブラマット・水枕付き

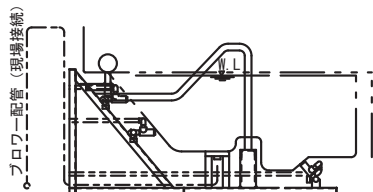
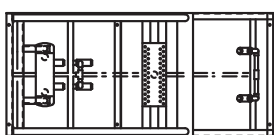

商品内容	型 式	積算価格	納期
基本ユニット 手摺付き	ⓐ NEJB-001	1,828,000円	1か月

※運送費、試運転費は別途申し受けます。

- 循環水入口 25A
- エアー入口 15A

アクティブジェットステーション

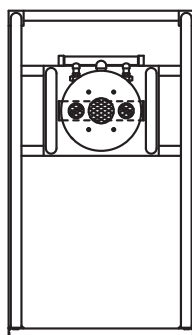

SUS304製

型 式	口径 (A)		積算価格	納期
	加圧水 入口	エアー 入口		
ⓐ JPLY-001	65	25	1,776,000円	1か月

※運送費、試運転費は別途申し受けます。

すわり風呂ユニット

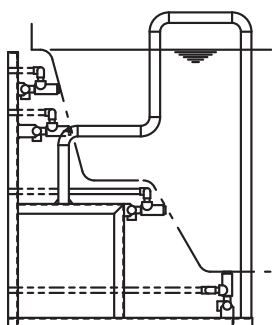

SUS304製

型 式	口径 (A)		積算価格	納期
	加圧水 入口	エアー 入口		
ⓐ SYB-001	25	15	1,320,000円	1か月

※運送費、試運転費は別途申し受けます。

ジェット循環加圧ユニット (ナイロンコーティングポンプ)

[屋内仕様]

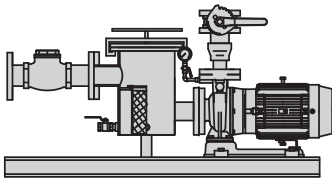

- 構成品
- ヘヤーキャッチャー
 - ポンプ
 - 圧力計
 - 共通ベース
 - 逆止弁

入口側・出口側には現場にて必ずバルブを取付けて下さい。

口径 (A)	動力 (kw)	新価格			
		型式 50Hz	積算価格	型式 60Hz	積算価格
32×32	0.75	受 JKF105N	1,033,000円	受 JKF106N	984,000円
40×40	1.5	受 JKF205N	1,223,000円	受 JKF206N	1,024,000円
50×50	2.2	受 JKF305N	1,307,000円	受 JKF306N	1,180,000円
65×65	3.7	受 JKF405N	1,790,000円	受 JKF406N	1,700,000円
65×65	3.7	受 JKF505N	1,800,000円	受 JKF506N	1,710,000円
80×80	3.7	受 JKF605N	1,810,000円	受 JKF606N	1,720,000円

※高効率モータ (IE3対応) となります。※運送費は別途申し受けます。
 ※防振架台費は別途申し受けます。 ※屋内設置タイプ
 ※納期は共通で3週間となります。

08. ジェットバスシステム機器

ジェット循環加圧ユニット用 防振架台 Gシリーズ

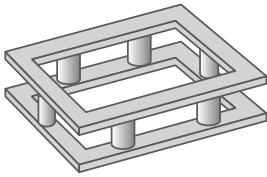

ラバースプリング式
 溶融亜鉛アルミニウム
 合金メッキ鋼材製

型式	積算価格	納期
受 G-JKF105N 受 G-JKF106N 受 G-JKF206N 受 G-JKF306N	151,100円	3週間
受 G-JKF205N 受 G-JKF305N	180,400円	
受 G-JKF405N 受 G-JKF505N 受 G-JKF605N 受 G-JKF406N 受 G-JKF506N 受 G-JKF606N	185,900円	

※運送費は別途申し受けます。

ジェット及びパイプ用 発停自動制御盤

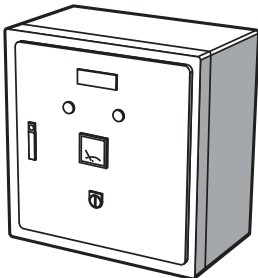

標準品共通仕様

- ・屋内専用盤 (日東Sタイプ) 色: 2.5Y9/1 (標準色)
- ・電流計付、漏電ブレーカー付
- ・過負荷警報ランプ及び外部警報出力 (ドライA接点)
- ・濾過装置の運転信号とのインターロック
- ・手動ON-OFF、電源ランプ、過負荷ランプ付

※オプション追加時の寸法及び型式はオプションによって異なります。

型式	モーター出力	標準品価格	オプション追加費用					納期
			A	B	C	D	E	
受 JB400-3 (フロア専用)	AC3φ 200V×0.4kw	312,000円	+59,700円	+54,500円	+103,500円	+24,200円	インバーター無	3週間
受 JB750-3	AC3φ 200V×0.75kw	312,000円					+293,000円	
受 JB1500-3	AC3φ 200V×1.5kw	328,000円					+293,000円	
受 JB2200-3	AC3φ 200V×2.2kw	340,000円					+293,000円	
受 JB3700-3	AC3φ 200V×3.7kw	360,000円					インバーター無	

オプション追加内容

A	押しボタンスイッチ (WS6531) を押すことで運転開始した後任意のタイマーで運転解除できる制御 (低電圧回路)
B	押しボタンスイッチ (WS6641) 押すことで運転保持し同スイッチを再度押すことで運転解除できる制御 (低電圧回路)
C	ジェット用制御盤の水位制御リレーとインターロックが取れない場合にカレントリレーで濁水保護します。(濁水ランプ付)
D	屋外仕様 (日東ORタイプ) に変更
E	インバーター仕様 (単相200V→3相200V)

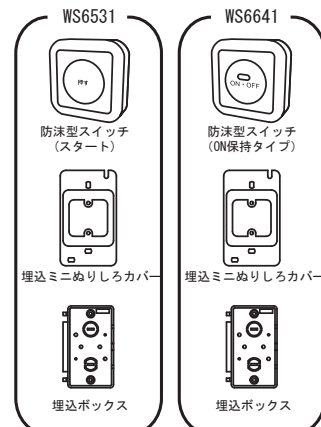

バイブラマット

スタンダードバブル 角パイプ式

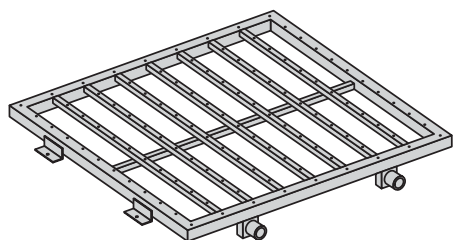

SUS304製

型式	寸法	積算価格	納期
受 SP-0505	557×500	156,000円	3週間
受 SP-0510	557×1000	208,000円	
受 SP-0515	557×1500	260,000円	
受 SP-1010	1053×1000	316,000円	
受 SP-1015	1053×1500	368,000円	
受 SP-1020	1053×2000	424,000円	
受 SP-1515	1549×1500	428,000円	
受 SP-1520	1549×2000	552,000円	
受 SP-2020	2045×2000	616,000円	

※運送費は別途申し受けます。
 ※上記寸法以外の場合ご相談下さい。

バイブラマット

ボックスバブル ボックス式

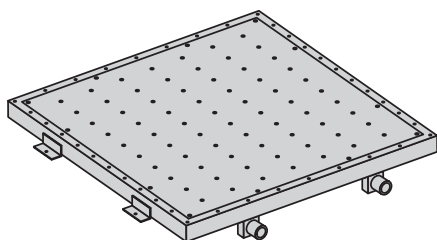

SUS304製

型式	寸法	積算価格	納期
受 SBP-0505	500×500	285,500円	3週間
受 SBP-0510	500×1000	373,100円	
受 SBP-0515	500×1500	455,200円	
受 SBP-1010	1000×1000	543,500円	
受 SBP-1015	1000×1500	654,500円	
受 SBP-1020	1000×2000	817,300円	

※運送費は別途申し受けます。
 ※上記寸法以外の場合ご相談下さい。

バイブラマット

ボックスバブル ボックス清掃タイプ式

滑り止め対策として天板表面に
 ざらざらのタイル調加工がオススメです

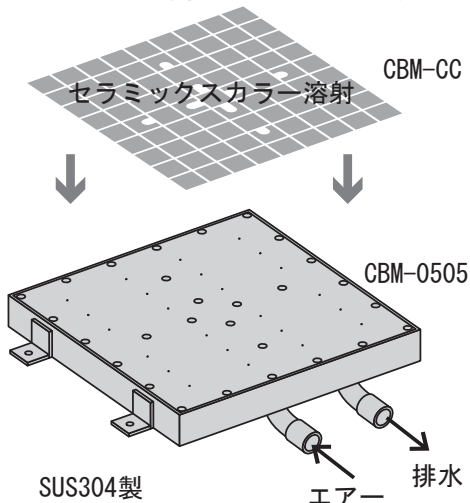

[セラミックスカラー溶射 (オプション)]

型式	積算価格	納期
受 CBM-CC	120,000円	1.5か月

※オプション加工となりますのでCBM-0505に加算
 して下さい。

天板固定用ビスを外してボックス内部を簡易に清掃できます

[レジオネラ属菌対策型バイブラマット]

型式	寸法	積算価格	納期
受 CBM-0505	490×490	520,000円	1か月

※運送費は別途申し受けます。
 ※上記規格寸法以上の製作は受け付けておりません。
 ※上記寸法以上の広範囲に設置する場合には
 本商品を並列してご使用ください。

バイブラマット

スーパーマイクロバブル 超微細気泡式

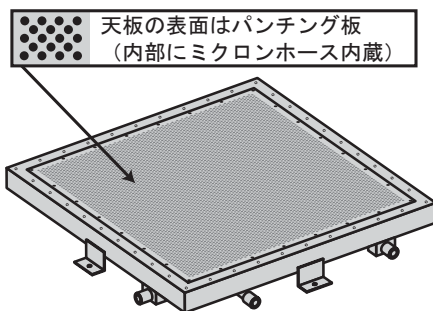

SUS304製

新価格

型 式	寸 法	積算価格	納期
受 SMB-0505	500×500	850,400円	1か月
受 SMB-0510	500×1000	1,142,000円	
受 SMB-1010	1000×1000	1,529,000円	
受 SMB-1015	1000×1500	2,151,000円	
受 SMB-1020	1000×2000	2,498,000円	

※運送費は別途申し受けます。
※上記寸法以外の場合ご相談下さい。

バイブラマット

シルバーマット 老人施設向け バイブラ

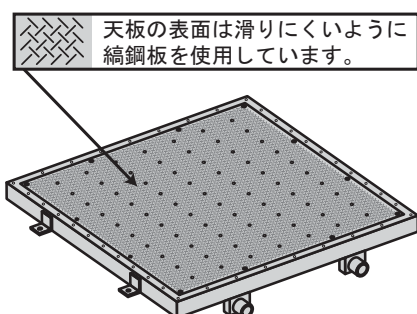

SUS304製

型 式	寸 法	積算価格	納期
受 SSBP-0505	500×500	323,600円	1か月
受 SSBP-0510	500×1000	448,800円	
受 SSBP-0515	500×1500	547,200円	
受 SSBP-1010	1000×1000	650,800円	
受 SSBP-1015	1000×1500	813,200円	
受 SSBP-1020	1000×2000	988,000円	

※運送費は別途申し受けます。
※上記寸法以外の場合ご相談下さい。

バイブラマット

円形タイプ バイブラ

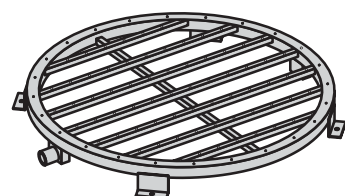

SUS304製

型 式	寸 法	積算価格	納期
受 MP-1000	1000φ	948,000円	1か月
受 MP-1500	1500φ	1,056,000円	
受 MP-2000	2000φ	1,340,000円	

※運送費は別途申し受けます。
※1000φ以下の寸法は製作できません。
※上記寸法以外の場合ご相談下さい。

バイブラマット

寝湯タイプ バイブラ

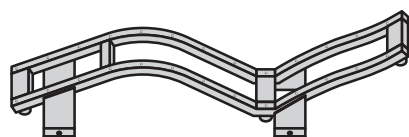

SUS304製

型 式	エア供給口	積算価格	納期
受 NY-003	25A×3ヶ所	388,000円	3週間

※運送費は別途申し受けます。

バイブラ用 送風ユニット

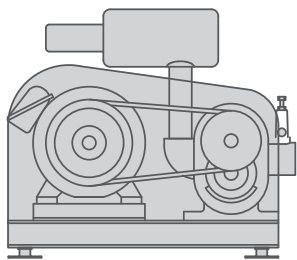

標準付属品

- ・フレキシジョイント
- ・AC型チャッキ弁
- ・ゲート弁
- ・吐出サイレンサー
(25A用, 32A用)
- ・吐出サイレンサー
(40A以上用)

新価格

型 式	口径 (A)	動力 (kw)	積算価格	納期
受 DBS-25	25	0.4	434,500円	3週間
受 DBS-32	32	0.75	610,300円	
受 DBS-40	40	0.75	986,200円	
受 DBS-401	40	1.5	989,700円	
受 DBS-50	50	1.5	1,103,000円	
受 DBS-65	65	1.5	1,424,000円	
受 DBS-651	65	2.2	1,441,000円	
受 DBS-80	80	2.2	1,624,000円	
受 DBS-801	80	3.7	1,724,000円	

※高効率モータ（IE3対応）となります。
 ※運送費は別途申し受けます。
 ※上記の標準付属品以外にオプションで吐出サイレンサーを準備しています。
 ※屋内設置タイプ

バイブラ用 送風ユニット（二重ベース付）

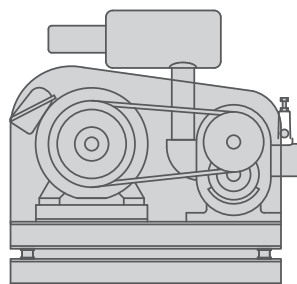

標準付属品

- ・フレキシジョイント
- ・AC型チャッキ弁
- ・ゲート弁
- ・吐出サイレンサー
(25A用, 32A用)
- ・吐出サイレンサー
(40A以上用)

新価格

型 式	口径 (A)	動力 (kw)	積算価格	納期
受 DBS-25W	25	0.4	469,000円	3週間
受 DBS-32W	32	0.75	644,900円	
受 DBS-40W	40	0.75	989,200円	
受 DBS-401W	40	1.5	1,021,000円	
受 DBS-50W	50	1.5	1,128,000円	
受 DBS-65W	65	1.5	1,476,000円	
受 DBS-651W	65	2.2	1,507,000円	
受 DBS-80W	80	2.2	1,672,000円	
受 DBS-801W	80	3.7	1,776,000円	

※高効率モータ（IE3対応）となります。
 ※運送費は別途申し受けます。
 ※上記の標準付属品以外にオプションで吐出サイレンサーを準備しています。
 ※屋内設置タイプ

バイブラ用 制御盤

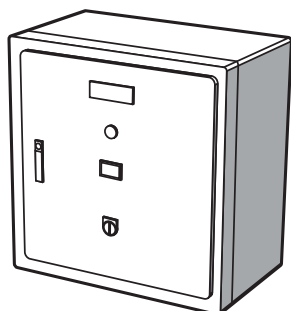

46ページに記載しております
 ジェット及びバイブラ用 発停自動制御盤
 と共通品となっておりますので
 46ページ下段をご覧ください

多管式熱交換器

10. 熱交換器

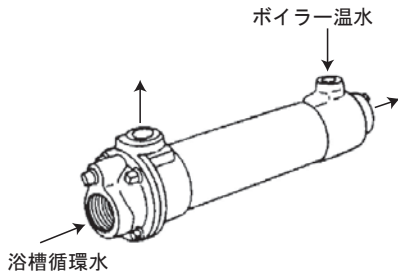

[選定例]

型式(A) 仕様(B)

3035-SSW1

↓

積算価格 211,000円

仕様(B)	SBW1 (旧型式CBW1)	SSW1 (旧型式SW1)	TSW1 (旧型式TW1)
パス数	1パス	1パス	1パス
材質	ハブ	SCS13	SCS13
	シェル	SUS304	SUS304
	チューブ	SUS304	チタン
	ボンネット	BC	SCS13
納期	2週間	要問合せ	
型式(A)	積算価格		
受 2023		135,200円	
受 2060		158,200円	204,500円
受 3020	137,800円	172,200円	235,600円
受 3035	178,000円	211,000円	276,000円
受 3060	204,200円	243,100円	319,300円
受 3090	221,000円	254,500円	352,200円
受 3120	261,100円	295,600円	426,700円
受 3150	301,100円	355,600円	501,700円
受 4035	246,700円	298,900円	384,500円
受 4060	302,200円	354,400円	505,600円
受 4090	386,700円	437,800円	662,200円
受 4120	444,400円	495,600円	794,400円
受 4150	514,400円	566,700円	946,700円
受 5035	380,700円	439,300円	606,000円
受 5060	436,400円	496,700円	684,400円
受 5090	526,600円	585,500円	883,300円
受 5120	561,100円	620,000円	1,093,000円
受 6060	544,400円	661,100円	1,013,000円
受 6090	676,700円	794,400円	1,308,000円
受 6120	808,900円	925,600円	1,610,000円
受 6150	940,000円	1,056,000円	1,918,000円
受 8060	1,227,000円	1,396,000円	1,888,000円
受 8090	1,326,000円	1,497,000円	2,427,000円
受 8120	1,561,000円	1,728,000円	2,968,000円
受 8150	1,798,000円	1,965,000円	3,525,000円
受 8180	1,950,000円	2,117,000円	3,985,000円

※1パス、2パス、4パスいずれも同一価格です。
但し型式、機種によっては、2パス、4パスが製造できない場合があります。

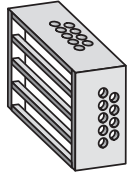

センサー用カバー
(木製)



温度センサー
NT-S-50
ケーブル10m付属

型 式	仕 様	積算価格	納 期
受 FSJ-SBOX	NT-S-50 Pt100Ω センサー付き	49,600円	4週間

※ミストサウナ等には使用できません。
※温度ヒューズは現場にてご手配下さい。

ミスト温水加圧ユニット

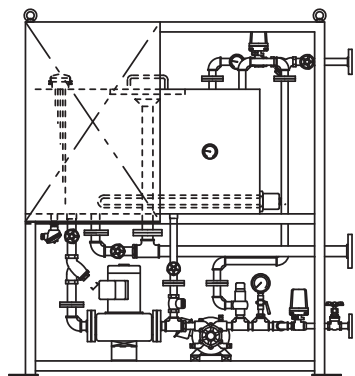

新価格

型 式	電気容量	積算価格	納期
受 DMU-1-0.75	ポンプ・その他0.9kw 電気ヒーター6kw	4,707,000円	2か月

※ミストノズルの必要数量はミストサウナ室の大きさによって変わりますので詳しくは弊社までお問合せ下さい。
 ※運送費・試運転費は別途申し受けます。
 ※屋内設置タイプ

ミストサウナ ノズルヘッダー

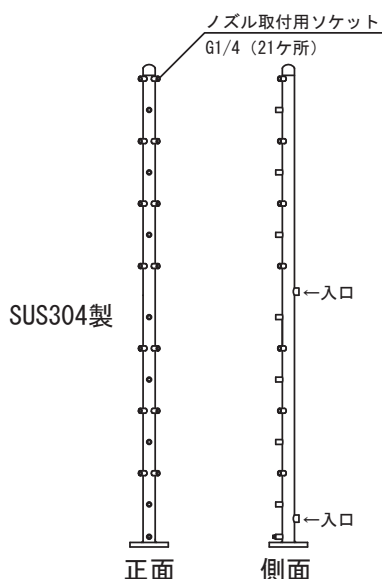

新価格

型 式	入口接続	積算価格	納期
受 MNS-1	15A×2ヶ所	610,400円	3週間

※上記価格にミストノズルは含まれておりません。

ミストノズル



SUS303製

型 式	噴霧量 (L/min)			積算価格	納期
	圧力 0.5MPa の場合	圧力 0.7MPa の場合	圧力 1.0MPa の場合		
受 1/4MK070NS303W	0.89	1.05	1.24	12,900円	3週間

温度センサーカバー

ミストサウナ用

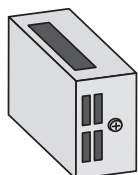

温度センサー
NTSS 付属

センサー用カバー
(SUS304製)

型 式	仕様	積算価格	納期
受 FSJ-SBOX-S2	NTSS pt100Ω センサー付き	48,500円	3週間

※乾式サウナには使用できません。
 ※温度ヒューズは現場にてご手配下さい。
 ※外部用ケーブルは付属しません。

デジタル温度表示器 (丸型タイプ)

防水タイプ



新価格

型 式	使用用途	積算価格
PBF-2C	一般浴槽用	147,100円
PBF-2CH	サウナ用※1	150,700円
PBF-F (丸型ガクブチのみ)	共通品	25,600円

付属品

- ①NTA-101型電源部
②測温体 標準 B-4型 (Pt100Ω) / サウナ用 NT-S-50 (Pt100Ω)
③取付ビス×4

※1 サウナ室内への設置はできません。必ずサウナ室外の浴室側へ設置して下さい。

デジタル温度表示器 (角型タイプ)

防水タイプ

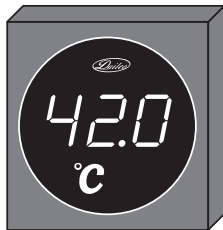

新価格

型 式	使用用途	積算価格
PBF-2S	一般浴槽用	140,000円
PBF-2SH	サウナ用※1	143,600円
PBF-SF (角型ガクブチのみ)	共通品	22,800円

付属品

- ①NTA-101型電源部
②測温体 標準 B-4型 (Pt100Ω) / サウナ用 NT-S-50 (Pt100Ω)
③取付ビス×4

※1 サウナ室内への設置はできません。必ずサウナ室外の浴室側へ設置して下さい。

デジタル温度表示器 (据え置きタイプ)

防水タイプ



新価格

型 式	使用用途	積算価格	納期
<input checked="" type="checkbox"/> PBF-SUE	一般浴槽用	294,300円	1.5か月
<input checked="" type="checkbox"/> PBF-SUEH	サウナ用※1	297,900円	1.5か月

付属品

- ①NTA-101型電源部
②測温体 標準 B-4型 (Pt100Ω) / サウナ用 NT-S-50 (Pt100Ω)

※1 サウナ室内への設置はできません。必ずサウナ室外の浴室側へ設置して下さい。

デジタル温度表示器 パーツ (全機種共通)



表示部本体

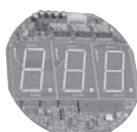

基板のみ
LED 3個付



LED (1個)
[本体には3個必要です]

型 式/パーツ名称	積算価格
PBF-2B/表示部本体	100,500円
基板のみ (LED 3個付)	54,000円
LED (1個)	3,400円

モニター用遠隔温度表示器



型 式	積算価格	納期
受 PBF-1M	22,500円	1週間

※モニター管理室等へ設置して下さい。
 ※ご注文時にはAC100Vか、AC200Vの
 どちらかをご指示下さい。

デジタル温度表示器用 電源部



※電源部は必ず制御盤内に設置して下さい。
 制御盤内に設置できない場合は
 専用の電源ボックス（別売）があります。

新価格

型 式	対応 温度表示器数	積算価格
NTA-101	1台用	13,500円
NTA-30	3台用	14,700円
NTA-60	6台用	18,000円

新製品

デジタル温度表示器用 電源ボックス

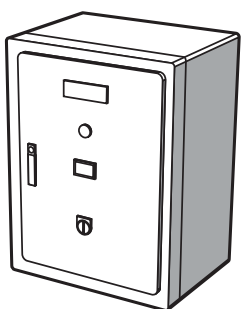

型 式	表示器接続数	使用トランス×個数	積算価格	納期
受 TB-1	1	10VA×1	114,800円	3週間
受 TB-2	2	30VA×1	117,900円	
受 TB-3	3	30VA×1	117,900円	
受 TB-4	4	60VA×1	123,000円	
受 TB-5	5	60VA×1	123,000円	
受 TB-6	6	60VA×1	123,000円	
受 TB-7	7	60VA×1 10VA×1	162,900円	
受 TB-8	8	60VA×1 30VA×1	167,200円	
受 TB-9	9	60VA×1 30VA×1	167,200円	
受 TB-10	10	60VA×2	183,400円	
受 TB-11	11	60VA×2	183,400円	
受 TB-12	12	60VA×2	183,400円	
受 TB-13	13	60VA×2 10VA×1	200,100円	
受 TB-14	14	60VA×2 30VA×1	205,400円	
受 TB-15	15	60VA×2 30VA×1	205,400円	

※御注文時には表示器接続台数及び電源（AC100V・200V）をご指示下さい。
 ※通風口や強制ファンが必要な場合、別途対応させて頂きます。
 ※屋内設置タイプ

温度センサー (PT100Ω)(新JIS規格)

埋込型
 温度センサーボックス
 型式：PBF-PBOX100

CD管アダプター
 接続用平行メネジ

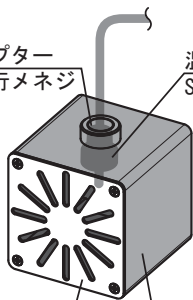

化粧プレート
 SUS304製

ボックス本体
 PVC製

ボックス寸法：W100×H112×D102

仕 様	型 式	センサー形状	積算価格	納期	
SUS304製	受 ST-4		24,900円	3週間	
	NT-C		27,800円		
	NT-S		25,600円		
	NT-S-50		25,600円		
	B-4 (標準付属品)		22,000円		
	BW-4 (Wセンサー)		33,300円		
SUS316製	受 ST-20		55,500円	3週間	
	受 B-4S		23,600円		
	受 BW-4S (Wセンサー)		35,400円		
チタン製	受 B-4T		52,700円		3週間
	受 BW-4T (Wセンサー)		66,600円		
	受 PBF-PBOX100 (ST-20付属)		82,200円		

※サウナ用のセンサーについてはサウナシステムのページをご参照ください。

ホテル・旅館など多くの客室浴室への
設置を計画される場合などに
トータルコストを抑える
エコミータイプがおすすめです！！

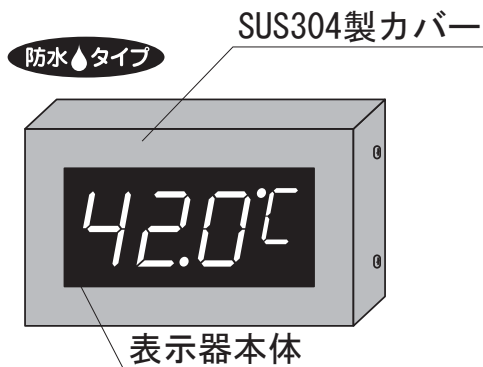

カバー寸法：W250×H150×D50

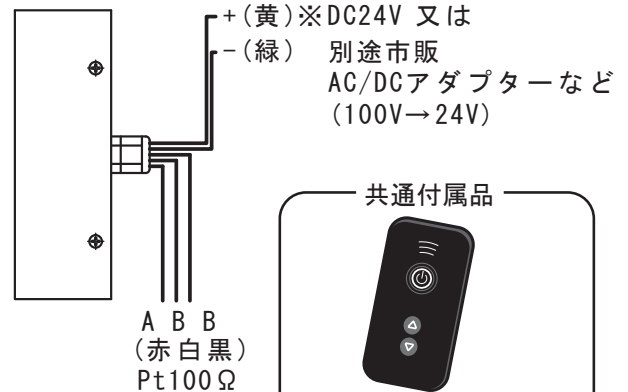

【仕様】

防水保護構造：IP65

入力方式：測温抵抗体 (Pt100Ω式)

表示方式：数字3桁表示

小数点1個付き

°Cマーク付き

表示パーツ：LED (交換不可)

表示色：白色

電源電圧：DC24V

消費電力：<100mA

※1

使用用途：一般浴槽用/サウナ室外用

型 式	製品内容	新価格	
		積算価格	納期
DOE-24	SUSカバー付表示器本体	37,200円	/
新製品 受DOE-24SA	SUSカバー付表示器本体、AC/DCアダプター 温度センサー Pt100Ω測温抵抗体 B-4型	69,000円	
新製品 受DOE-24SP	SUSカバー付表示器本体、パワーサプライ 温度センサー Pt100Ω測温抵抗体 B-4型	83,400円	1か月
新製品 受TBE-1	表示器1台用 専用制御盤	161,300円	1か月

※1 サウナ室内への設置はできません。必ずサウナ室外の浴室側へ設置して下さい。

※ 電源はDC24Vとなり前ページの電源ボックス (TBシリーズ) は使用できません。

※ 複数の温度表示機の電源集中制御盤として必要な場合は弊社営業部までお問合せ下さい。

※ 内部の基盤とLEDは樹脂モールド保護構造となるため、LED交換はできません。



付属品
電極板 2席分※1
注意書看板2枚

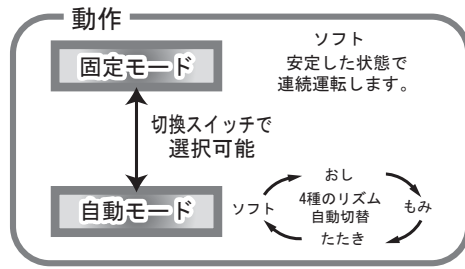

本体セット品

型 式	水質/電極材質	積算価格	納期
受 KH-12S	上水・温泉・井戸水 (SUS316製)	1,087,000円	2週間
受 KH-12SP	特殊温泉・井戸水 (チタン製)	1,306,000円	

※1 電極板 2席分は①②③の形状よりお選び下さい。

○電極板の種類 (1席分)

①取付平面イメージ
W200×H200×D10×2枚

電極板が200角とコンパクトなので局所的なマッサージが可能です。

②取付平面イメージ
W500×H200×D10×2枚

電極板が幅広なのでゆとりのある設置場所に向いています。

③取付平面イメージ
W500×H200×D10×1枚

1席に対して電極板が1枚で使えるため省スペースで施工も簡単です。

電極板 (1席分) のみ追加ご注文の場合

	型式 / 材質	寸法/枚数	積算価格	納期
①	受 KHD-200S (SUS316製)	W200×H200×D10×2枚	127,600円	1か月
②	受 KHD-500S (SUS316製)	W500×H200×D10×2枚	127,600円	
③	受 KHD-5001S (SUS316製)	W500×H200×D10×1枚	110,000円	
①	受 KHD-200SP (チタン製 黒色)	W200×H200×D10×2枚	233,200円	1か月
②	受 KHD-500SP (チタン製 黒色)	W500×H200×D10×2枚	233,200円	
③	受 KHD-5001SP (チタン製 黒色)	W500×H200×D10×1枚	130,000円	

※電極板のその他の寸法延長に関してはお問合せ下さい。

注意

- ・水道水以外の場合水質検査の為ペットボトル1本の水のサンプルを弊社(本社)へ送って下さい。
- ・海水の浴槽やプールには使用できません。 ・試運転費は含まれていません。

足湯元気電源装置 (100Vか200Vから選択ください)

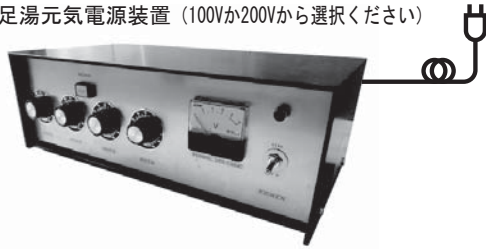

付属品
電極板 4枚 ※1
注意書看板2枚

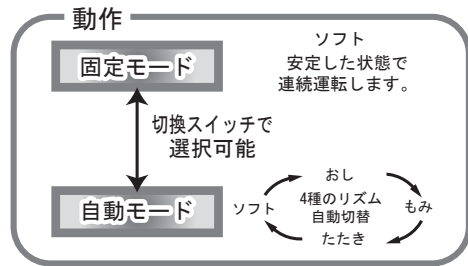

本体セット品

新価格

型 式	水質/電極材質	積算価格	納期
受 FK-12E	上水道用 (SUS316製)	840,400円	2週間

※1 電極板 4枚は①②の形状よりお選び下さい。



※上記配置イメージの場合は
1席に電極板2枚使用なので
2席分となります。

①角型
FKD-260S

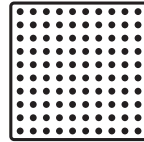

②丸形
FKD-260C

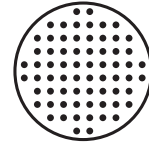

電極板のみ追加ご注文の場合

新価格

	型 式 / 材質	寸法/枚数	積算価格	納期
①	受 FKD-260S (SUS316製)	W260×H260×T5.3×1枚	55,000円	2週間
②	受 FKD-260C (SUS316製)	260Φ×T5.3×1枚		

DHSシリーズ ステンレス製

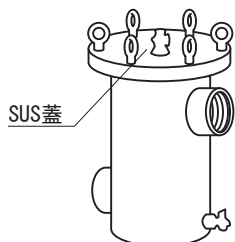

SUS蓋

付属品

SUS 内部ストレーナー
BS 空気抜き用 ピーコック
BC/BS ドレインバルブ

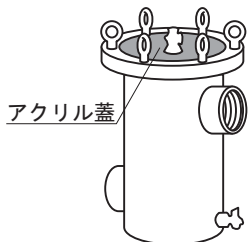

アクリル蓋

付属品

SUS 内部ストレーナー
BS 空気抜き用 ピーコック
BC/BS ドレインバルブ

新価格

型 式	接続口径 (A)	最高使用圧力 (MPa)	積算価格	納期
受 DHS-1430	32	0.4	164,000円	1か月
受 DHS-1440	40	0.4	170,500円	
受 DHS-1450	50	0.4	183,400円	
受 DHS-2065	65	0.4	289,800円	
受 DHS-2080	80	0.4	302,700円	
受 DHS-3010	100	0.4	402,700円	1.5か月
受 DHS-3012	125	0.4	451,100円	

※口径65A以上の出入口はフランジ接続です。

新価格

型 式	接続口径 (A)	最高使用圧力 (MPa)	積算価格	納期
受 DHSA-1430	32	0.4	168,600円	1か月
受 DHSA-1440	40	0.4	175,100円	
受 DHSA-1450	50	0.4	188,000円	
受 DHSA-2065	65	0.4	284,300円	
受 DHSA-2080	80	0.4	297,200円	
受 DHSA-3010	100	0.4	437,100円	1.5か月
受 DHSA-3012	125	0.4	485,400円	

※口径65A以上の出入口はフランジ接続です。

14. ヘアキャッチャー

FHCシリーズ FRP製

SUS押え蓋

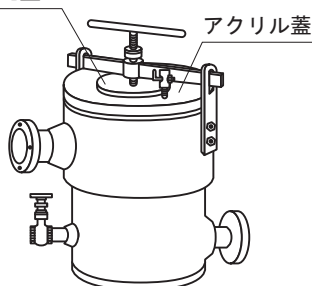

アクリル蓋

付属品

SUS内部ストレーナー
1/4" SUS ピーコック
1/2" SUS ドレインバルブ
3mmフランジパッキン (EPDM) 2枚付

新価格

型 式	接続口径 (A)	最高使用圧力 (MPa)	積算価格	納期
受 FHC-2530	32	0.2	374,000円	2週間
受 FHC-2540	40	0.2	380,000円	
受 FHC-2550	50	0.2	391,900円	
受 FHC-2565	65	0.2	411,800円	
受 FHC-2580	80	0.2	422,800円	
受 FHC-3510	100	0.1	570,800円	
受 FHC-3512	125	0.1	577,400円	
受 FHC-3515	150	0.1	589,800円	
受 FHC-3520	200	0.1	610,000円	
受 FHC-5325	250	0.08	937,800円	
受 FHC-5330	300	0.08	974,900円	

TOHSシリーズ ステンレス製

SUS蓋

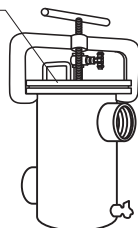

付属品

SUS 内部ストレーナー
BS 空気抜き用 ピーコック
BC/BS ドレインバルブ

新価格

型 式	接続口径 (A)	最高使用圧力 (MPa)	積算価格	納期
受 TOHS-1430	32	0.2	196,400円	1か月
受 TOHS-1440	40	0.2	206,100円	
受 TOHS-1450	50	0.2	215,700円	
受 TOHS-2065	65	0.2	312,500円	
受 TOHS-2080	80	0.2	328,600円	
受 TOHS-3010	100	0.2	425,400円	1.5か月
受 TOHS-3012	125	0.2	452,100円	

※口径65A以上の出入口はフランジ接続です。



LMV-W3
ステンレス製

型 式	LMV-W3-105UUT LMV-W3-205UUT	LMV-W4-005UUT	
バルブ部材質	ステンレス製ボールバルブ		
電 源	AC100V or 200V	DC24V	
口 径	積算価格	積算価格	
	15A	29,300円	38,300円
	20A	30,500円	39,500円
	25A	33,000円	42,000円
	32A	45,000円	53,300円
	40A	47,500円	56,000円
	50A	61,300円	71,500円

コネクタ



LMV用バルブ部
(コネクタ付)

口径	積算価格
15A	9,800円
20A	11,500円
25A	12,800円
32A	16,300円
40A	20,300円
50A	25,500円



LMV用
アクチュエータ一部

口径	定格 トルク (N/m)	AC100V or 200V	DC24V
		積算価格	積算価格
15A	3	23,800円	31,500円
20A	3	23,800円	31,500円
25A	3	23,800円	31,500円
32A	7	30,000円	36,500円
40A	7	30,000円	36,500円
50A	18	37,000円	45,000円

15. モーターバルブ



BR-TTF
ステンレス製

型 式	15A~65A	AD1BR-101TTF AD1BR-201TTF	AD2BR-001TTF
	80A	HD1BR-121TTF HD1BR-221TTF	HD2BR-021TTF
	100A~150A	HD1BR-101TTF HD1BR-201TTF	HD2BR-001TTF
電 源	AC100V or 200V		DC24V
接 続	JIS10 ^K フランジ式		
バルブ形状	フルボア		
口 径	積算価格		納期
	15A	受 117,500円	共通 2週間
	20A	受 118,800円	
	25A	受 125,300円	
	32A	受 133,800円	
	40A	受 143,000円	
	50A	受 159,800円	
	65A	受 183,300円	
	80A	受 258,500円	
	100A	受 295,000円	
	125A	受 591,500円	
150A	受 673,300円		

FE-LTEシリーズ

ウエハー式電動バタフライバルブ 2方弁



15. モーターバルブ

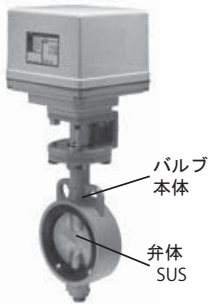

FE-LTE

ボディ(アルミ製)

型式	50A~100A	AD1FE-101LTE AD1FE-201LTE	AD2FE-001LTE	
	125~200A	HD1FE-101LTE HD1FE-201LTE	HD2FE-001LTE	
弁体材質		SCS13A		
電源		AC100V or 200V	DC24V	
		積算価格	積算価格	納期
口径	50A	Ⓢ 118,000円	Ⓢ 118,000円	共通 2週間
	65A	Ⓢ 120,800円	Ⓢ 120,800円	
	80A	Ⓢ 131,000円	Ⓢ 131,000円	
	100A	Ⓢ 135,000円	Ⓢ 135,000円	
	125A	Ⓢ 201,300円	Ⓢ 201,300円	
	150A	Ⓢ 212,000円	Ⓢ 212,000円	
	200A	Ⓢ 238,500円	Ⓢ 238,500円	

LR-TTPシリーズ

フランジ式電動ボールバルブ 3方弁



LR-TTP

ボディ(ステンレス製)

型式	20A~40A	AE1LR-101TTP AE1LR-201TTP	AE2LR-001TTP	
	50A・65A	AD1LR-101TTP AD1LR-201TTP	AD2LR-001TTP	
	80A	HD1LR-121TTP HD1LR-221TTP	HD2LR-021TTP	
	100A	HD1LR-101TTP HD1LR-201TTP	HD2LR-001TTP	
電源		AC100V or 200V	DC24V	
接続		JIS10Kフランジ		
ボール材質		SCS13	SCS13	
		積算価格	積算価格	
口径	20A	Ⓢ 102,300円	Ⓢ 112,300円	共通 2週間
	25A	Ⓢ 118,800円	Ⓢ 128,800円	
	40A	Ⓢ 153,300円	Ⓢ 162,800円	
	50A	Ⓢ 211,800円	Ⓢ 211,800円	
	65A	Ⓢ 257,300円	Ⓢ 257,300円	
	80A	Ⓢ 352,300円	Ⓢ 352,300円	
	100A	Ⓢ 457,500円	Ⓢ 457,500円	

- ボールシート&ステムシール：PTFE（テフロン）
- 4面シートのT4/L4は価格は除外しました。



L5-TTT
JIS5Kフランジ式

型 式	AE3E5-105TTT AE3E5-205TTT	E5-5TTT	32A~ 65A	AD3L5-102TTT AD3L5-202TTT	L5-2TTT	納期 共通 2週間
			80A~ 125A	HD3L5-102TTT HD3L5-202TTT		
手動/電動	電 動	手 動	電 動	手 動		
電 源	AC100V or 200V		AC100V or 200V			
材 質	ステンレス製 (SCS13)		ステンレス製 (SCS13)			
接 続	RCねじ込み式		JIS5Kフランジ式			
積算価格			積算価格			
口 径	25A	受 127,500円	受 71,800円			
	32A			受 271,300円	受 168,300円	
	40A			受 275,000円	受 173,500円	
	50A			受 313,800円	受 201,300円	
	65A			受 382,500円	受 276,800円	
	80A			受 536,300円	受 378,800円	
	100A			受 650,000円	受 500,800円	
	125A			受 1,057,000円	受 821,500円	

※10kフランジタイプは別途お見積り致します。

※ご注文の際は処理水出口方向（右・左）をご指示下さい。



FP-QQE
PP製

型 式	40A~100A	AD1FP-101QQE AD1FP-201QQE	AD2FP-001QQE	納期 共通 2週間	
	125A~200A	HD1FP-101QQE HD1FP-201QQE	HD2FP-001QQE		
電 源	AC100V or 200V		DC24V		
接 続	JIS10 ^k フランジ式				
弁体材質	PP製 (max50℃)				
積算価格					
口 径	40A	受 129,300円			
	50A	受 131,300円			
	65A	受 133,800円			
	80A	受 144,300円			
	100A	受 148,000円			
	125A	受 215,800円			
	150A	受 228,800円			
	200A	受 271,500円			

(注) バタフライバルブ（弁体）：PP バルブシート&ステムシール：EPDM

PA-PPEシリーズ/PA-HHEシリーズ

樹脂製フランジ式電動ボールバルブ 2方弁



PA-PPE

低温用 (PVC製)
max50°C



PA-HHE

高温用 (HT製)
max70°C

型式	AE1PA-101PPE AE1PA-201PPE	AE2PA-001PPE	AE1PA-101HHE AE1PA-201HHE	AE2PA-001HHE	
電源	AC100V or 200V	DC24V	AC100V or 200V	DC24V	
接続	JIS10 ^K フランジ				
積算価格					納期
口 径	15A	受 76,000円	受 89,500円	受 77,500円	受 91,300円
	20A	受 77,500円	受 90,800円	受 79,500円	受 91,300円
	25A	受 80,000円	受 95,000円	受 83,000円	受 96,500円
	32A	受 89,500円	受 103,000円	受 93,800円	受 105,500円
	40A	受 92,500円	受 106,000円	受 97,300円	受 110,500円
	50A	受 113,000円		受 120,000円	
	65A	受 129,000円		受 138,500円	
	80A	受 168,000円		受 183,300円	
	100A	受 203,500円		受 221,800円	
					共通 2週間

※バルブ本体およびボール：PVC or HT、ボールシート：PTFE（テフロン）、ステムシール：EPDM

15. モーターバルブ

TP/LP-PPEシリーズ

樹脂製フランジ式電動ボールバルブ 3方弁



TP/LP-PPE

低温用 (PVC製)

型式	AE1TP/LP-101PPE AE1TP/LP-201PPE	AE2TP/LP-001PPE	
電源	AC100V or 200V	DC24V	
接続	JIS10 ^K フランジ		
区分	低温用 (PVC製) max50°C		
積算価格			納期
15A	受 111,800円	受 119,300円	共通 2週間
20A	受 116,000円	受 123,800円	
25A	受 120,000円	受 128,000円	
40A	受 166,500円		
50A	受 196,800円		

※バルブ本体及びボール：PVC、ボールシート：PTFE（テフロン）、ステムシール：EPDM

BR-TTGシリーズ

蒸気用フランジ式電動ボールバルブ 2方弁



BR-TTG
ステンレス製

バルブ本体
SCS13 (ステンレス)

ボール
SUS13

シート
Gタイプ (強化PTFE)

型 式	15A~32A	AD1BR-101TTG-ST-S0 AD1BR-201TTG-ST-S0	AD2BR-001TTG-ST-S0	納 期
	40A	AD1BR-121TTG-ST-S0 AD1BR-221TTG-ST-S0	AD2BR-021TTG-ST-S0	
50A・65A	AD1BR-101TTG-ST-S0 AD1BR-201TTG-ST-S0	AD2BR-001TTG-ST-S0	共通 2週間	
	80A	HD1BR-121TTG-ST-S0 HD1BR-221TTG-ST-S0		
100A	HD1BR-101TTG-ST-S0 HD1BR-201TTG-ST-S0	HD2BR-001TTG-ST-S0		
電 源	AC100V or 200V			DC24V
接 続	JIS10 ^K フランジ			
バルブ形状	フルボア			
積算価格				納 期
口 径	15A	受	130,500円	共通 2週間
	20A	受	132,800円	
	25A	受	141,000円	
	32A	受	151,800円	
	40A	受	164,000円	
	50A	受	184,000円	
	65A	受	216,800円	
	80A	受	300,300円	
100A	受	350,500円		

15. モーターバルブ

DC電源ユニット DCUシリーズ

(AC100V AC200V → DC24V)



型 式	容 量	積算価格	納 期
DCU-100	100VA	受 22,800円	2週間
DCU-200	200VA	受 28,000円	
DCU-300	300VA	受 38,500円	
DCU-500	500VA	受 43,800円	

バッテリーユニット BPUシリーズ



型 式	容 量	積算価格	納 期
BPU-12	2.5Ah × 1	受 56,000円	2週間
BPU-25	2.5Ah × 2	受 108,500円	

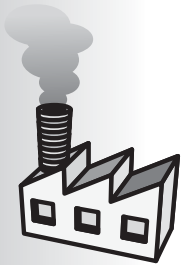

工場給湯システム機器

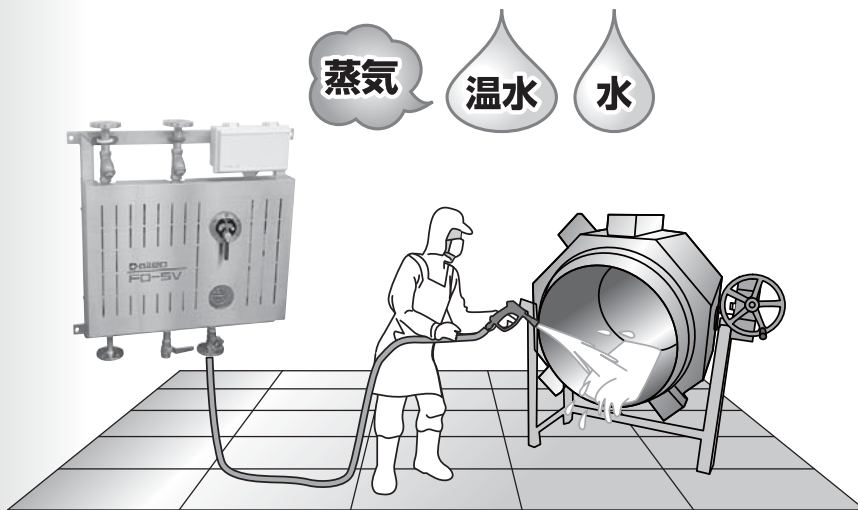

2023年4月10日改定
積算価格表Ver. 3.50

新製品



HACCP
対策商品

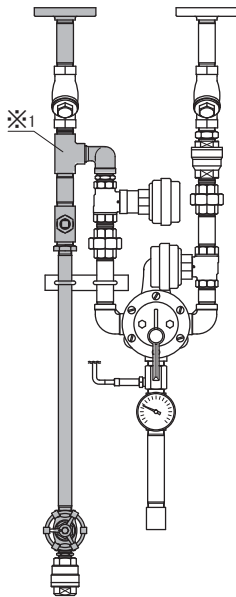

新価格

新価格

型 式	口径 (A)	流量 (30°C UP) 蒸気0.3MPa・水0.2MPa	標準品 積算価格	サニタリー仕様 ※2 積算価格	納期
FSD-15×20	15×15×20	28.5 L/min	405,300円	受 449,100円	お問合せ
FSD-20S	20×20×20	31.4 L/min	417,000円	受 471,100円	
FSD-20B	20×20×20	48 L/min	457,700円	受 512,700円	

【付属品】

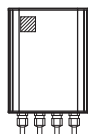

給湯用
センサーボックス

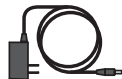

ACアダプター
ケーブル
1.5m

※1 左図 グレー部分がステンレス材質の [サニタリー仕様] もございます。
 ※2 サニタリー仕様の場合の型式はFSD-** (S) となり型式に (S) が付きます。
 ※本体固定用にバックプレートASSYが付属しております。
 ※屋内設置タイプ
 ※専用カバーはオプションとなります。次ページをご参照下さい。

[注意] 必ず出口開放での使用にしてください

新製品



HACCP
対策商品

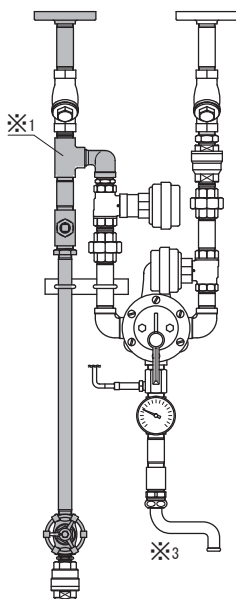

新価格

新価格

型 式	口径 (A)	流量 (30°C UP) 蒸気0.3MPa・水0.2MPa	標準品 積算価格	サニタリー仕様 ※2 積算価格	納期
FSD-15×20P	15×15×19φ	28.5 L/min	412,300円	受 455,000円	お問合せ
FSD-20SP	20×20×19φ	31.4 L/min	423,300円	受 480,000円	
FSD-20BP	20×20×19φ	48 L/min	464,300円	受 518,700円	

【付属品】

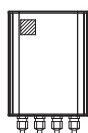

給湯用
センサーボックス

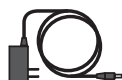

ACアダプター
ケーブル
1.5m

※1 左図 グレー部分がステンレス材質の [サニタリー仕様] もございます。
 ※2 サニタリー仕様の場合の型式はFSD-**P (S) となり型式に (S) が付きます。
 ※3 パイプ吐水口の長さは標準170Lの他に240L、300Lもございます。
 ※本体固定用にバックプレートASSYが付属しております。
 ※屋内設置タイプ
 ※専用カバーはオプションとなります。次ページをご参照下さい。

[注意] 必ず出口開放での使用にしてください

新製品

蒸気

+

水

HACCP
対策商品

新価格

新価格

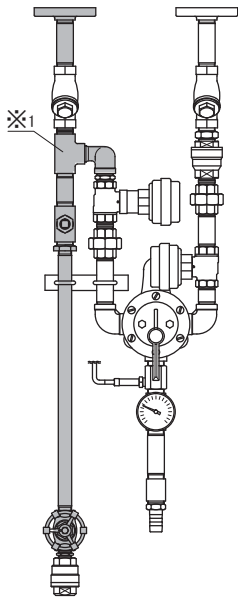

型 式	入口×出口 口径 (A)	流量 (30℃ UP) 蒸気0.3MPa・水0.2MPa	適合ホース (内径)	標準品 積算価格	サニタリー仕様 ※2 積算価格	納期
FSD-15×20HN	15×20.5φ	28.5 L/min	19φ	410,400円	受 453,100円	お問合せ
FSD-20SHN	20×20.5φ	31.4 L/min	19φ	418,300円	受 475,700円	
FSD-20BHN	20×27φ	48 L/min	25φ	459,700円	受 513,400円	

【付属品】



給湯用
センサーボックス

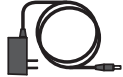

ACアダプター
ケーブル
1.5m

【注意】 ホース先端にはホースガンやストップ弁は絶対に取付けないで下さい。
(必ず出口開放での使用にしてください)

- ※1 左図 グレー部分がステンレス材質の「サニタリー仕様」もございます。
- ※2 サニタリー仕様の場合の型式はFSD-**HN(S)となり型式に (S) が付きます。
- ※接続するホースは折れにくい材質の製品をご使用下さい。
(給湯中にホースが折れて給湯が止まると逆流が発生したり、場合により高温水や蒸気が噴出する可能性があり大変危険です)
- ※ホースはオプションです。
- ※本体固定用にバックプレートASSYが付属しております。
- ※屋内設置タイプ
- ※専用カバーはオプションとなります。下記をご参照下さい。

FSDシリーズ用 専用カバー

新製品

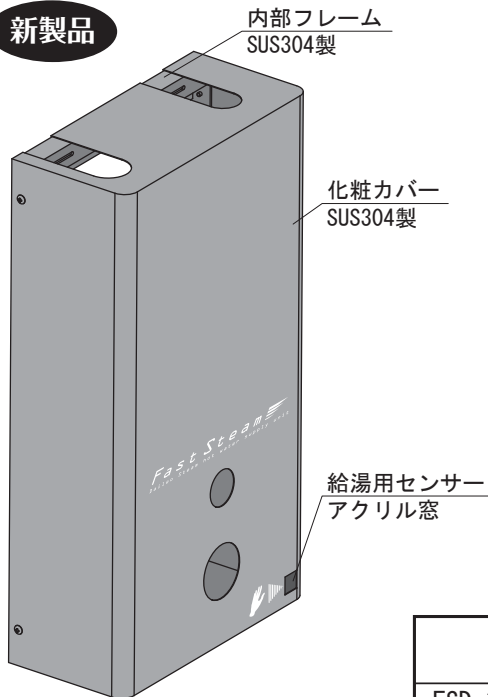

FSD-20S取付イメージ

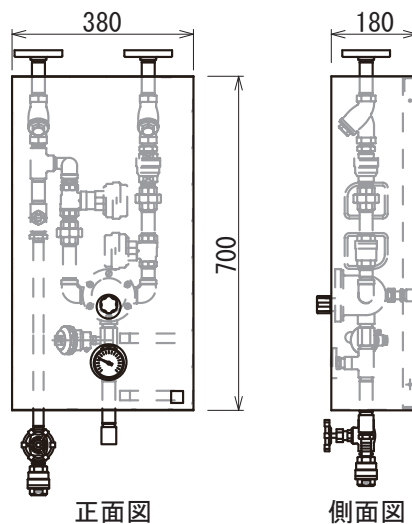

対応機種	型 式	積算価格	納期
FSD-15×20シリーズ FSD-20Sシリーズ FSD-20Bシリーズ (P/HNシリーズ共に対応可能)	受 FSD-KK	73,300円	お問合せ

SQDY4シリーズ (基本タイプ)

ワンタッチ式 スチーム給湯ユニット



HACCP
対策商品

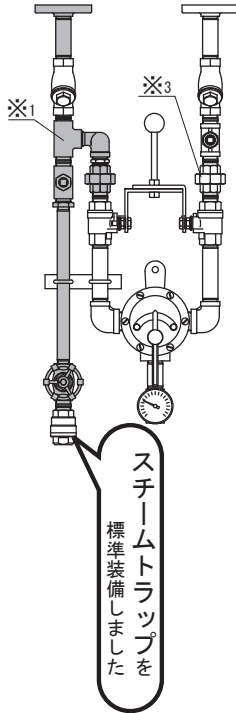

型 式	口径 (A)	流量 (30°C UP) 蒸気0.3MPa・水0.2MPa	新価格	新価格	納期
			標準品 積算価格	サニタリー仕様 ※2 積算価格	
SQDY4-15	15×15×15	27.8 L/min	236,400円	受 273,700円	共通 1週間
SQDY4-15×20	15×15×20	28.5 L/min	237,000円	受 282,000円	
SQDY4-20S	20×20×20	31.4 L/min	252,000円	受 303,900円	
SQDY4-20B	20×20×20	48 L/min	290,400円	受 349,000円	
SQDY4-25×32	25×25×32	72 L/min	313,600円	受 364,300円	共通 2週間
SQDY4-40	40×40×40	150 L/min	465,100円	受 545,100円	
SQDY4-50	50×50×50	172 L/min	673,100円	受 770,100円	

- ※1左図 ■ グレー部分がステンレス材質の [サニタリー仕様] もございます。
- ※2サニタリー仕様の場合の型式はSQDY4(S)となり型式に (S) が付きます。
- ※3SQDY4にはボールバルブ上部にユニオンを付属しております。
- ※25×32以下の口径については出口側にSUSフランジは付いておりません。
- ※本体固定用にバックプレートASSYが付属しております。
- ※40A, 50Aの出口側はフランジ接続となります。
- ※屋内設置タイプ

[注意] 必ず出口開放での使用にしてください

16. 工場給湯システム機器

SQDY4-Pシリーズ (パイプ吐水口付き)

ワンタッチ式 スチーム給湯ユニット



HACCP
対策商品

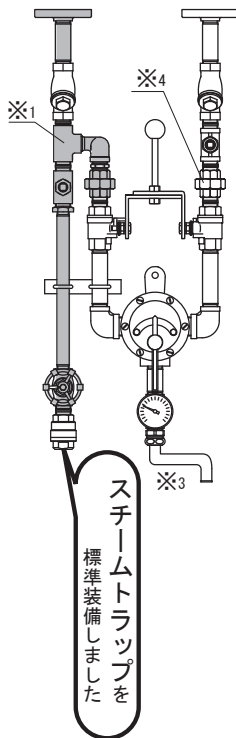

型 式	口径 (A)	標準品 積算価格	新価格	新価格	納期
			標準品 積算価格	サニタリー仕様 ※2 積算価格	
SQDY4-15SP	15×15×16φ	242,300円	受 278,800円	共通 1週間	
SQDY4-15P	15×15×19φ	243,000円	受 279,700円		
SQDY4-15×20P	15×15×19φ	245,000円	受 280,000円		
SQDY4-20SP	20×20×19φ	253,000円	受 309,300円		
SQDY4-20BP	20×20×19φ	289,400円	受 348,400円		

- ※1左図 ■ グレー部分がステンレス材質の [サニタリー仕様] もございます。
- ※2サニタリー仕様の場合の型式はSQDY4(S)となり型式に (S) が付きます。
- ※3パイプ吐水口の長さは標準170Lの他に240L, 300Lもございます。
- ※4ボールバルブ上部にユニオンを付属しております。
- ※本体固定用にバックプレートASSYが付属しております。
- ※屋内設置タイプ

[注意] 必ず出口開放での使用にしてください

SQDY4-HNシリーズ (ホースニップル,逆止弁付き)

ワンタッチ式 スチーム給湯ユニット

16. 工場給湯システム機器

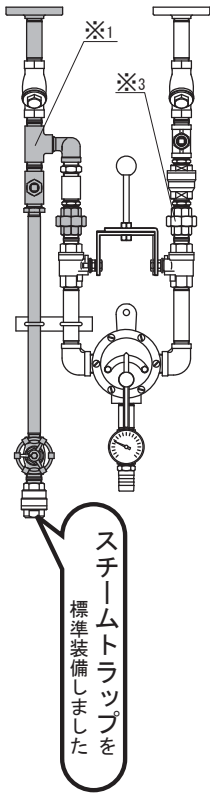

スチームトラップを標準装備しました



HACCP 対策商品

型 式	口径 (A)	適合ホース (内径)	新価格		納期
			標準品 積算価格	サニタリー仕様 ※2 積算価格	
SQDY4-15HN	15 × 15 × 14 φ	12.7 φ	264,700円	受 306,700円	共通 1週間
SQDY4-15 × 20HN	15 × 15 × 20.5 φ	19 φ	265,000円	受 307,200円	
SQDY4-20SHN	20 × 20 × 20.5 φ	19 φ	285,700円	受 339,800円	
SQDY4-20BHN	20 × 20 × 27 φ	25 φ	324,300円	受 374,400円	
SQDY4-25 × 32HN	25 × 25 × 34 φ	32 φ	359,600円	受 422,000円	

[注意] ホース先端にはホースガンやストップ弁は絶対に取付けないで下さい。
(必ず出口開放での使用にしてください)

- ※1左図 グレー部分がステンレス材質の [サニタリー仕様] もございます。
- ※2サニタリー仕様の場合の型式はSQDY4(S)となり型式に (S) が付きます。
- ※3SQDY4にはボールバルブ上部にユニオンを付属しております。
- ※接続するホースは折れにくい材質の製品をご使用下さい。
(給湯中にホースが折れて給湯が止まると逆流が発生したり、場合により高温水や蒸気が噴出する可能性があり大変危険です)
- ※ホースはオプションです。
- ※本体固定用にバックプレートASSYが付属しております。
- ※屋内設置タイプ

SQDY4-HRシリーズ (HNシリーズ+ラック付き)

ワンタッチ式 スチーム給湯ユニット

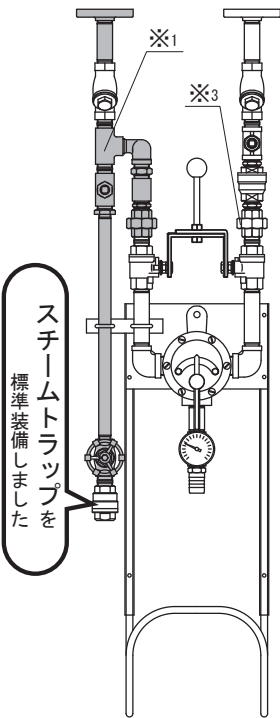

スチームトラップを標準装備しました



HACCP 対策商品

型 式	口径 (A)	適合ホース (内径)	新価格		納期
			標準品 積算価格	サニタリー仕様 ※2 積算価格	
SQDY4-15HR	15 × 15 × 14 φ	12.7 φ	308,200円	受 346,800円	共通 1週間
SQDY4-15 × 20HR	15 × 15 × 20.5 φ	19 φ	309,000円	受 347,200円	
SQDY4-20SHR	20 × 20 × 20.5 φ	19 φ	330,300円	受 374,800円	
SQDY4-20BHR	20 × 20 × 27 φ	25 φ	367,800円	受 414,100円	
SQDY4-25 × 32HR	25 × 25 × 34 φ	32 φ	399,200円	受 456,700円	

[注意] ホース先端にはホースガンやストップ弁は絶対に取付けないで下さい。
(必ず出口開放での使用にしてください)

- ※1左図 グレー部分がステンレス材質の [サニタリー仕様] もございます。
- ※2サニタリー仕様の場合の型式はSQDY4(S)となり型式に (S) が付きます。
- ※3SQDY4にはボールバルブ上部にユニオンを付属しております。
- ※接続するホースは折れにくい材質の製品をご使用下さい。(給湯中にホースが折れて給湯が止まると逆流が発生したり、場合により高温水や蒸気が噴出する可能性があり大変危険です)
- ※ホースはオプションです。
- ※本体固定用にバックプレートASSYが付属しております。
- ※壁面固定用アンカーボルトは現場手配として下さい。
- ※屋内設置タイプ



耐熱ジャケット

※メンテナンス時などはマジックテープを外して簡単に取り外せます。

品名	対応機種	積算価格	納期
受 耐熱ジャケット 型式：SQJ-1520 15/15×20 標準タイプ用、SPタイプ用 Pタイプ用	SQDY4-15 SQDY4-15×20 SQDY4-15SP SQDY4-15P SQDY4-15×20P	35,100円	1か月
受 耐熱ジャケット 型式：SQJ-1520H 15/15×20 HNタイプ用、HRタイプ用	SQDY4-15HN SQDY4-15×20HN SQDY4-15HR SQDY4-15×20HR	43,600円	
受 耐熱ジャケット 型式：SQJ-20 20S/20 標準タイプ用、SPタイプ用 Pタイプ用	SQDY4-20S SQDY4-20SP SQDY4-20B SQDY4-20BP	35,100円	
受 耐熱ジャケット 型式：SQJ-20H 20S/20 HNタイプ用、HRタイプ用	SQDY4-20BHN SQDY4-20BHR SQDY4-20SHN SQDY4-20SHR	43,600円	
受 耐熱ジャケット 型式：SQJ-2532 25×32 標準タイプ用	SQD4-25×32	43,600円	
受 耐熱ジャケット 型式：SQJ-2532H 25×32 HNタイプ用、HRタイプ用	SQD4-25×32HN SQD4-25×32HR	52,700円	

※上記サイズ以外の製作に関してはお問合せ下さい。



ホースガンでの高温洗浄の給湯に最適！

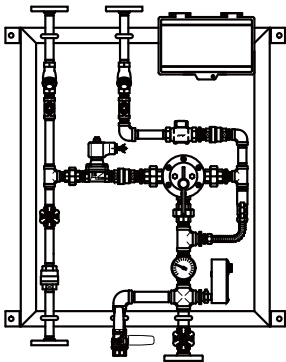

新価格

型 式	口径 蒸気×水×温水	流 量 蒸気0.3MPa時 水0.2MPa時 30°C/up	積算価格	納期
受 FO-SVGE-15×20	15×15×20	28.5 L/min	497,100円	2か月
受 FO-SVGE-20×20	20×20×20	31.4 L/min	508,600円	

※給水側はフロースイッチの作動に最少10L/minの給水流量が必要です。

※AC100Vのコンセントがユニット近くに必要です。

※屋外、高温多湿の場所への設置はできません。

※過熱蒸気は減温しない場合使用不可。

※停電時には給湯できません。

※ホース、ホースガン、ホースハンガーは別途必要です。

※エコノミー仕様の一次側蒸気配管は黒管となります。

※運送費・試運転費は別途申し受けます。

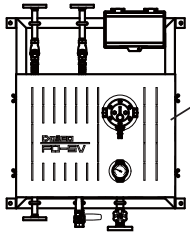

専用カバー

SUS304製 専用カバー 新価格

型 式	積算価格	納期
受 FO-CASE1520	105,800円	2か月
受 FO-CASE2020		



1~3ヶ所の手洗いシンクに最適です！

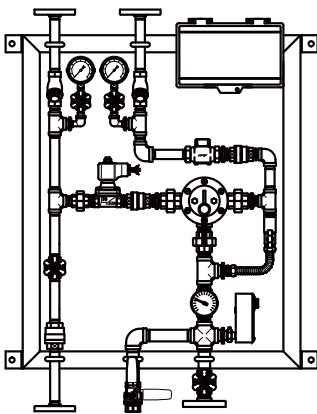

新価格

型 式	口径 蒸気×水×温水	流 量 蒸気0.3MPa時 水0.2MPa時 30°C/up	積算価格	納期
受 FO-SVTE-15×20	15×15×20	28.5 L/min	508,300円	2か月
受 FO-SVTE-20×20	20×20×20	31.4 L/min	520,000円	

※給水側はフロースイッチの作動に最少10L/minの給水流量が必要です。

※AC100Vのコンセントがユニット近くに必要です。

※屋外、高温多湿の場所への設置はできません。

※過熱蒸気は減温しない場合使用不可。

※停電時には給湯できません。

※蒸気圧：水圧を同圧にしてください。

※エコノミー仕様の一次側蒸気配管は黒管となります。

※運送費・試運転費は別途申し受けます。

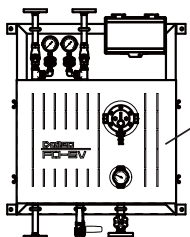

専用カバー

SUS304製 専用カバー 新価格

型 式	積算価格	納期
受 FO-CASE1520	105,800円	2か月
受 FO-CASE2020		

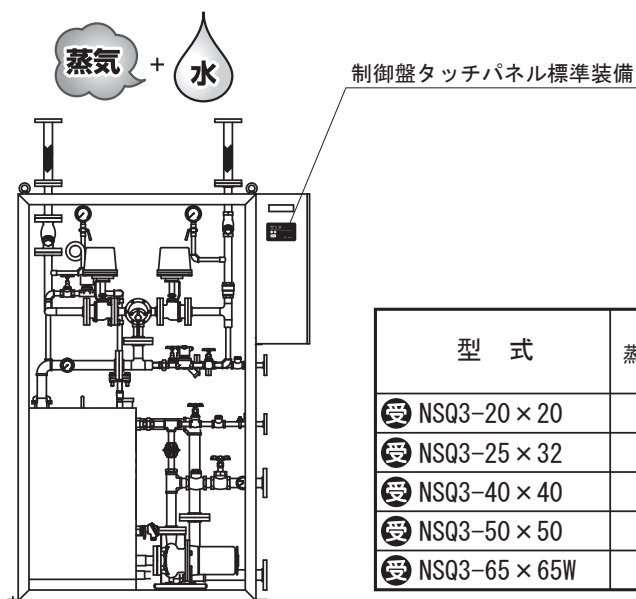

一重タンク
(保温なし仕様)

型 式	流 量 蒸気0.3MPa, 水0.2MPa時 30°C/up	新価格	
		積算価格	納期
受 NSQ3-20×20	31 L/min	4,468,000円	2か月
受 NSQ3-25×32	72 L/min	4,675,000円	
受 NSQ3-40×40	150 L/min	5,303,000円	
受 NSQ3-50×50	171 L/min	5,837,000円	
受 NSQ3-65×65W	342 L/min	6,976,000円	

※冷却回路は標準装備しています。
 ※ユニットに接続する1次側のフレキシブルチューブ（蒸気側・水側共）はユニットに付属しています。
 ※運送費・試運転費は別途申し受けます。
 ※屋内設置タイプ
 ※3面SUS製安全カバー（オプション）についてはお問合せ下さい。
 ※機器内部の配管材質変更（オプション）についてはお問合せ下さい。

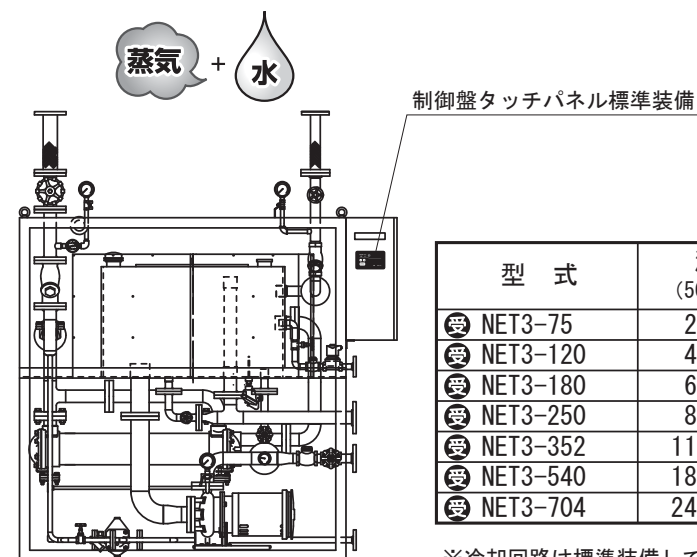

一重タンク
(保温なし仕様)

型 式	流 量 (50°C/up時)	新価格	
		積算価格	納期
受 NET3-75	25 L/min	4,139,000円	2か月
受 NET3-120	40 L/min	4,409,000円	
受 NET3-180	60 L/min	4,850,000円	
受 NET3-250	83 L/min	5,293,000円	
受 NET3-352	115 L/min	7,545,000円	
受 NET3-540	180 L/min	9,547,000円	
受 NET3-704	240 L/min	11,730,000円	

※冷却回路は標準装備しています。
 ※ユニットに接続する1次側のフレキシブルチューブ（蒸気側・水側共）はユニットに付属しています。
 ※運送費・試運転費は別途申し受けます。
 ※屋内設置タイプ
 ※3面SUS製安全カバー（オプション）についてはお問合せ下さい。
 ※機器内部の配管材質変更（オプション）についてはお問合せ下さい。

FWQ2シリーズ (基本タイプ・逆止弁付き)

タッチレス 湯水給湯ユニット

新製品



新価格

新価格

型 式	口径 (A)	流量 (圧力0.2Mpa)	最少必要 流量 ※2	標準品 積算価格	サニタリー仕様 ※1 積算価格	納期
FWQ2-15	15×15×15	33 L/min	3 L/min	239,400円	受 305,400円	お問合せ
FWQ2-20	20×20×20	73 L/min	12 L/min	310,400円	受 403,400円	
FWQ2-25	25×25×25	105 L/min	33 L/min	400,200円	受 511,800円	

- ※1 サニタリー仕様はミキシングバルブ以外の大部分がステンレス製となります。
サニタリー仕様の場合の型式はFWQ2(S)となり型式に(S)が付きます。
- ※2 最少必要流量とはこれ以下の流量では一定の温度制御が保てなくなる流量です。
- ※バックプレートはオプションとなります。
- ※屋内設置タイプ
- ※専用カバーはオプションとなります。次ページをご参照下さい。

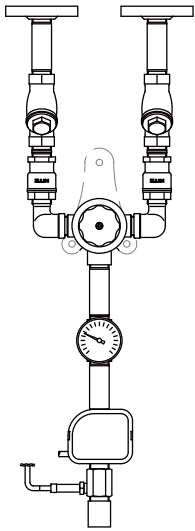

【付属品】

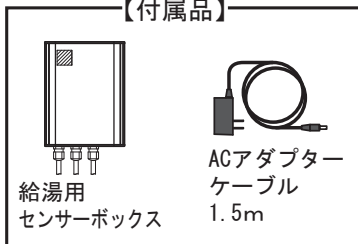

16. 工場給湯システム機器

FWQ2-Pシリーズ (パイプ吐水口付き)

タッチレス 湯水給湯ユニット

新製品



新価格

新価格

型 式	口径 (A)	流量 (圧力0.2Mpa)	最少必要 流量 ※2	標準品 積算価格	サニタリー仕様 ※1 積算価格	納期
FWQ2-15P	15×15×19φ	33 L/min	3 L/min	245,400円	受 318,900円	お問合せ
FWQ2-20P	20×20×19φ	73 L/min	12 L/min	315,500円	受 409,000円	

- ※1 サニタリー仕様はミキシングバルブ以外の大部分がステンレス製となります。
サニタリー仕様の場合の型式はFWQ2(S)-Pとなり型式に(S)が付きます。
- ※2 最少必要流量とはこれ以下の流量では一定の温度制御が保てなくなる流量です。
- ※パイプ吐水口の長さは標準170Lの他に240L、300Lもございます。
- ※バックプレートはオプションとなります。
- ※温水出口は必ず開放でご使用下さい。
- ※屋内設置タイプ
- ※専用カバーはオプションとなります。次ページをご参照下さい。

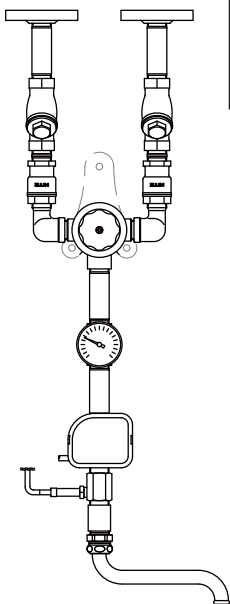

【付属品】

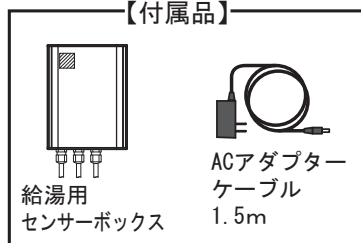



新製品

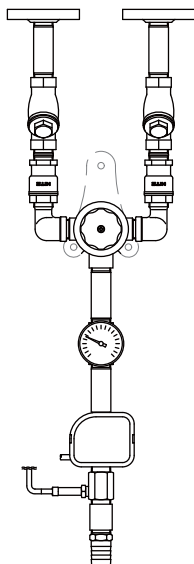

型 式	流量 (圧力0.2Mpa)	最少必要 流量 ※2	適合ホース (内径)	新価格	新価格	納期
				標準品 積算価格	サニタリー仕様 ※積算価格	
FWQ2-15HN	33 L/min	3 L/min	12.7φ	239,900円	受 313,200円	お問 合せ
FWQ2-20HN	73 L/min	12 L/min	19φ	312,000円	受 407,300円	
FWQ2-25HN	105 L/min	33 L/min	25.4φ	401,500円	受 515,600円	

- ※1 サニタリー仕様はミキシングバルブ以外の大部分がステンレス製となります。
サニタリー仕様の場合の型式はFWQ2(S)-HNとなり型式に(S)が付きます。
- ※2 最少必要流量とはこれ以下の流量では一定の温度制御が保てなくなる流量です。
- ※バックプレートはオプションとなります。
- ※接続するホースは折れにくい材質の製品をご使用下さい。
- ※ホースはオプションです。
- ※屋内設置タイプ
- ※温水出口は必ず開放でご使用下さい。
- ※専用カバーはオプションとなります。下記項目をご参照下さい。

【付属品】

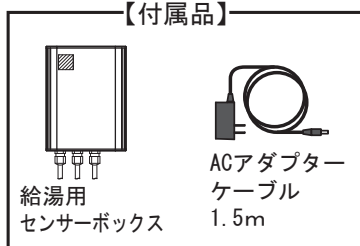

給湯用
センサーボックス

ACアダプター
ケーブル
1.5m

WQ3シリーズ (基本タイプ)

湯水給湯ユニット

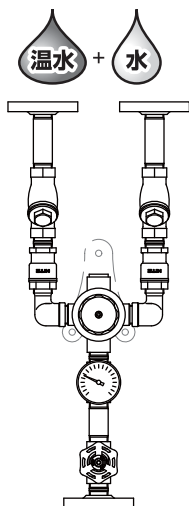

新製品

型 式	口径 (A)	流量 (圧力0.2Mpa)	最少必要 流量 ※ ₂	新価格	新価格	納期
				標準品 積算価格	サニタリー仕様 ※ ₁ 積算価格	
WQ3-15F	15×15×15	33 L/min	3 L/min	88,800円	受 168,500円	共通 1週間
WQ3-20F	20×20×20	73 L/min	12 L/min	161,200円	受 259,000円	
WQ3-25F	25×25×25	105 L/min	33 L/min	251,000円	受 374,900円	
WQ3-25×32F	25×25×32	105 L/min	33 L/min	256,400円	受 382,200円	

※₁ サニタリー仕様はミキシングバルブ以外の大部分がステンレス製となります。

サニタリー仕様の場合の型式はWQ3(S)となり型式に (S) が付きます。

※₂ 最少必要流量とはこれ以下の流量では一定の温度制御が保てなくなる流量です。

※バックプレートはオプションとなります。

WQ3-Pシリーズ (パイプ吐水口付き)

湯水給湯ユニット

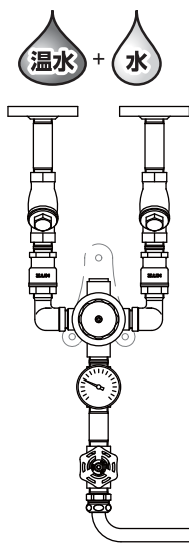

新製品

型 式	口径 (A)	流量 (圧力0.2Mpa)	最少必要 流量 ※ ₂	新価格	新価格	納期
				標準品 積算価格	サニタリー仕様 ※ ₁ 積算価格	
WQ3-15P	15×15×19φ	33 L/min	3 L/min	92,100円	受 171,700円	共通 1週間
WQ3-20P	20×20×19φ	73 L/min	12 L/min	164,100円	受 261,900円	

※₁ サニタリー仕様はミキシングバルブ以外の大部分がステンレス製となります。

サニタリー仕様の場合の型式はWQ3(S)-Pとなり型式に (S) が付きます。

※ パイプ吐水口の長さは標準170Lの他に240L、300Lもございます。

※₂ 最少必要流量とはこれ以下の流量では一定の温度制御が保てなくなる流量です。

※バックプレートはオプションとなります。

WQ3-HNシリーズ (ホースニップル付き)

湯水給湯ユニット

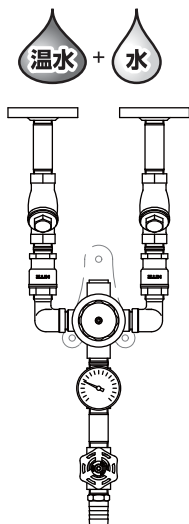

新製品

型 式	流量 (圧力0.2Mpa)	最少必要 流量 ※ ₂	適合ホース (内径)	新価格	新価格	納期
				標準品 積算価格	サニタリー仕様 ※ ₁ 積算価格	
WQ3-15HN	33 L/min	3 L/min	12.7φ	86,200円	受 167,200円	共通 1週間
WQ3-20HN	73 L/min	12 L/min	19φ	158,600円	受 258,900円	
WQ3-25HN	105 L/min	33 L/min	25.4φ	248,400円	受 374,500円	
WQ3-25×32HN	105 L/min	33 L/min	32φ	250,000円	受 382,600円	

※₁ サニタリー仕様はミキシングバルブ以外の大部分がステンレス製となります。

サニタリー仕様の場合の型式はWQ3(S)-HNとなり型式に (S) が付きます。

※接続するホースは折れにくい材質の製品をご使用下さい。

※₂ 最少必要流量とはこれ以下の流量では一定の温度制御が保てなくなる流量です。

※バックプレートはオプションとなります。

ホースラック

ワンタッチ給湯ユニット
バックプレート取付タイプ
型式 HNG-620



単独取付タイプ
型式 HR-K01



型 式	積算価格
HNG-620	37,300円
HR-K01	12,000円

ホースガン

※以下のホースガンはSQDY4・SQD4・SQDY3・SQD3シリーズ、WQ2・WQ2-HN・WQ2-Pシリーズには使用できません。(先止め禁止のため)



N-2A

使用可能なユニット

FO-SVGシリーズ
NSQシリーズ
NETシリーズ
WQ3シリーズ

付属品：ホースバンド×2個
ホースニップル×1個

型 式	接続	最高使用圧力	最高使用温度	吐出流量 (0.2MPa時)	積算価格	納期
☑ N-2A	15A(メネジ)	1MPa	93℃	17 L/min	56,900円	1か月

ホース・ホースバンド

① 耐熱ホース
〈ホース定尺5m〉



最高使用圧力 0.6MPa
最高使用温度 165℃
材質特性 外側：耐油、耐光性
※FDA適合品
付属品：ホースバンド×2個
ホースニップル×1個

※納期について
必要全長や数により在庫では
不足する可能性もあるため
弊社までお問合せ下さい。

② ビニルトロンホース
〈ホース定尺5m〉

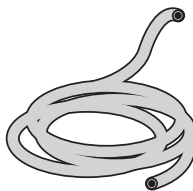

最高使用圧力 0.5MPa
最高使用温度 60℃
付属品：ホースバンド×2個
ホースニップル×1個

③ ステンレス製
長ホースニップル

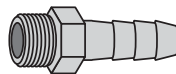

※ホースバンドを2個取付できます。

④ ステンレス製
ホースバンド



新価格			
	型 式	内径/外径	積算価格
①	☑ H0-T15	13φ/23φ	36,000円
	☑ H0-T20	19φ/29φ	39,000円
	☑ H0-T25	25φ/35φ	44,000円
	☑ H0-T32	32φ/48φ	64,000円
②	H0-V15	12φ×18φ	7,100円
	H0-V20	19φ×26φ	10,700円
	H0-V25	25φ×33φ	15,000円
	H0-V32	32φ×41φ	19,000円
③	HN-15	15A×14φ	2,500円
	HN-20	20A×20.5φ	4,400円
	HN-25	25A×27φ	6,600円
	HN-32	32A×33φ	7,900円
	型 式	使用用途	積算価格
④	ABA1319	水位計用	500円
	ABA2229	15, 20S, 20用	600円
	ABA2535	25用	600円
	ABA3854	32用	800円



新価格

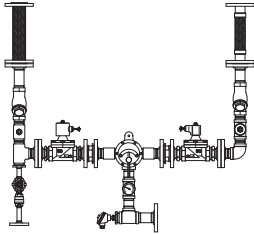

型 式	口径 (A)	流量 蒸気0.3MPa, 水0.2MPa時 30°C/up	積算価格	納期
⊕ SVF-20×20	20×20×20	31 L/min	604,900円	1か月
⊕ SVF-25×32	25×25×32	72 L/min	720,000円	
⊕ SVF-40×40	40×40×40	150 L/min	954,000円	
⊕ SVF-50×50	50×50×50	171 L/min	1,250,000円	

※別途専用制御盤が必要です。
 ※屋内設置タイプ
 ※運送費・試運転調整費は別途申し受けます。

SVFシリーズ用 専用制御盤

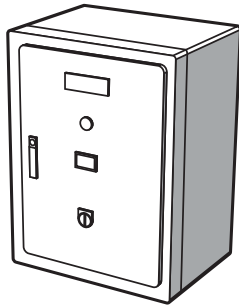

型 式	適合機種	積算価格	納期
⊕ FL-SVF	SVFシリーズ	500,000円	3週間

※ご注文時にはAC100VかAC200Vかをご指示下さい。
 ※屋内設置タイプ

水位計セット

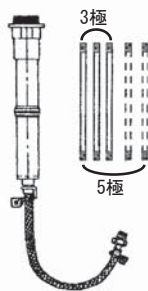

型 式	電極数	積算価格	付属品
FL-400-3S	3極	31,600円	・電極棒 ・壁面取付金物(パイプバンド)×2 ・網入ビニールホース(2m) ・ホースニップル×2 ・ホースバンド×2
FL-400-5S	5極	35,000円	

※付属する電極棒 (SUS304製) はD-500 (50cm) 3極用は3本
 5極用は5本を同じ梱包に入れてます。
 ※電極棒は現場にて適当寸法に切断してご使用下さい。

商品型式 索引

型式	商品カテゴリ	page	型式	商品カテゴリ	page
数字			DOE	デジタル温度表示器	55
6531	防水スイッチ	19,25	DNS	浴槽・プール循環金物	30
1/4MK070NS303W	ミストサウナ	52	DS2-ASAT	温泉・海水用 循環金物	35
A			DS2-EPT	温泉・海水用 循環金物	36
ABA	ホース関連	75	DS2-ESM	浴槽・プール循環金物	27
AD1/2BR	モーターバルブ	59,63	DS2-ESMT	温泉・海水用 循環金物	34
AD1/2FE	モーターバルブ	60	DS2-ESS	浴槽・プール循環金物	28
AD1/2FP	モーターバルブ	61	DS2-OTST	温泉・海水用 循環金物	37
AD1/2LR	モーターバルブ	60	DS-ASA-S-P	温泉・海水用 循環金物	35
AD3L5	モーターバルブ	61	DS-CD2/3N-S	浴槽・プール循環金物	29
AE1/2LP	モーターバルブ	62	DS-DNS-S	浴槽・プール循環金物	30
AE1/2LR	モーターバルブ	60	DS-EMT	浴槽・プール循環金物	26
AE1/2PA	モーターバルブ	62	DS-HKS-S	浴槽・プール循環金物	28
AE1/2TP	モーターバルブ	62	DS-JSMT-S	温泉・海水用 循環金物	36
AE3E5	モーターバルブ	61	DS-KST3-S	浴槽・プール循環金物	30
ASA-M-S	温泉・海水用 循環金物	35	DS-MTIT-S-P	温泉・海水用 循環金物	34
ASAT	温泉・海水用 循環金物	35	DS-MU2/3-S	浴槽・プール循環金物	31
			DS-PSH-40S	圧力式水位制御システム	7
B			DS-PSOH2-40S	圧力式水位制御システム	9
B-2	温度センサー	19	DT	電極棒	14
B-4	温度センサー	54	DU	うたせ湯	21
B-4S	温度センサー	54			
B-4T	温度センサー	54			
BOT	温泉・海水用 循環金物	38			
BPU	モーターバルブ	63	E		
BPX-M	バックプレート	5	E2F	補給水ユニット	3
BW-4	温度センサー	54	E2FC	補給水ユニット 屋外ボックス	5
BW-4S	温度センサー	54	E2F-F	補給水ユニット	3
BW-4T	温度センサー	54	E2F-SCV	プール洗体シャワー	24
			E2F-TCV	補給水ユニット	12、19
C			E2F-U	補給水ユニット	4
CBM	パイブラマット	47	E2F-UF	補給水ユニット	4
CD2/3N-M-S	浴槽・プール循環金物	29	E2F-UY	補給水ユニット	4
CK-COM	浴槽昇温システム	18	E2F-Y	補給水ユニット	3
CPS	うたせ湯	20	E5	モーターバルブ	61
CTB-PSH3-40-SET	圧力式水位制御システム	7	EH	温泉・海水用 循環金物	38
CTB-PSOH3-40-SET	圧力式水位制御システム	9	EHT2	温泉・海水用 循環金物	38
CTB-PS3-SET	圧力式水位制御システム	6	EJ	ジェットバスシステム	41
CTB-PS3-BL420	圧力式水位制御システム	10,11	EJS	ジェットバスシステム	40
CTB-PSO3-SET	圧力式水位制御システム	8	EP	温泉・海水用 循環金物	36
CT-PSH40-SET	圧力式水位制御システム	7	ESA	ジェットバスシステム	42
CT-PSOH2-40-SET	圧力式水位制御システム	9	ESM	浴槽・プール循環金物	27
CT-PS2-BL420	圧力式水位制御システム	10,11	ESMT	温泉・海水用 循環金物	34
CT-PS2-SET	圧力式水位制御システム	6	ESS	浴槽・プール循環金物	28
CT-PSO2-SET	圧力式水位制御システム	8			
D					
D-1000	電極棒	5	F		
D-500	電極棒	5	FHC	ヘアキャッチャー	58
D-SLK	シルキーくん	44	FKD	足湯元気	57
DBS	送風ユニット	49	FK-12E	足湯元気	57
DCU	モーターバルブ	63			
DHS	ヘアキャッチャー	58			
DHSA	ヘアキャッチャー	58			
DJW-7200	圧力式水位制御システム	10,11			
DK-HL-S	浴槽・プール循環金物	32			
DMU-1-0.75	ミストサウナ	52			

商品型式 索引

型式	商品カテゴリ	page	型式	商品カテゴリ	page
F			K		
FL	水位制御盤	5	KD	うたせ湯	20
FL-1000-3S/5S	水位計セット	5	KF	浴槽・プール循環金物	33
FL-1000-3ST/5ST	水位計セット	14	KH-12	元気風呂	56
FL-400-3S/5S	水位計セット	5,76	KHD	元気風呂	56
FL-400-3ST/5ST	水位計セット	14	KSL-3R/L	プール洗体シャワー	25
FLS-300-3	スライド式水位計	5	KST3-S	浴槽・プール循環金物	30
FL-SVF	制御盤	76			
FL-PS3-SET	圧力式水位制御システム	6,7,8,9			
FLW	水位制御盤	14	L		
FO-SVGE	スチーム給湯ユニット	70	L5	モーターバルブ	61
FO-SVTE	スチーム給湯ユニット	70	LMV	モーターバルブ	59
FO-CASE	スチーム給湯ユニット	70	LWCS-T	浴槽・プール循環金物	27
FSD	スチーム給湯ユニット	65			
FSD-HN	スチーム給湯ユニット	66	M		
FSD-KK	スチーム給湯ユニット	66	MAJ	ジェットバスシステム	43
FSD-P/SP/BP	スチーム給湯ユニット	65	MNS-1	ミストサウナ	52
FSJ-SBOX	電気ヒーター式サウナ	51	MP	パイブラマット	48
FSJ-SBOX-S2	ミストサウナ	52	MTI-M-S	温泉・海水用 循環金物	34
FWQ2	工場用湯水混合給湯ユニット	72	MU2/3-M-S	浴槽・プール循環金物	31
FWQ2-HN	工場用湯水混合給湯ユニット	73	MUHN2/3-S	浴槽・プール循環金物	32
FWQ2-KK	工場用湯水混合給湯ユニット	73			
FWQ2-P	工場用湯水混合給湯ユニット	72			
			N		
			N-2A	ホースガン	75
			NDK-WCS-T	浴槽・プール循環金物	26
			NDTS	浴槽・プール循環金物	33
			NEJ	ジェットバスシステム	45
G			NEJB	ジェットバスシステム	40,45
G-JKF	ジェットバスシステム	46	NEMT-M-S	浴槽・プール循環金物	26
			NET	スチーム給湯ユニット	71
H			NEW2	浴槽・プール循環金物	33
HD1/2BR	モーターバルブ	59,63	NJOF	補給水ユニット	14
HD1/2FE	モーターバルブ	60	NJOFE/S	補給水ユニット	13
HD1/2FP	モーターバルブ	61	NSQ	スチーム給湯ユニット	71
HD1/2LR	モーターバルブ	60	NSUQ-TR	補給水ユニット	15
HD3L5	モーターバルブ	61	NTA	デジタル温度表示器	54
HK-M-S	浴槽・プール循環金物	28	NT-C	温度センサー	54
HKS-M-S	浴槽・プール循環金物	28	NT-S	温度センサー	54
HN	ホース関連	75	NY-003	パイブラマット	48
HNG-620	ホースラック	75			
HO-T	ホース関連	75			
HO-V	ホース関連	75	O		
HR-K01	ホースラック	75	ODKT	追い焚きユニット	18
			OFS	浴槽・プール循環金物	32
I			OFSP	浴槽・プール循環金物	32
			OTS	温泉・海水用 循環金物	37
			OWT-T	温泉・海水用 循環金物	34
J			P		
JAS	ジェットバスシステム	42	PAD	洗体シャワーシステム	25
JB	ジェットバスシステム	46	PBF-1M	デジタル温度表示器	54
JKF	ジェットバスシステム	46	PBF-2B	デジタル温度表示器	53
JPL	ジェットバスシステム	41	PBF-2C	デジタル温度表示器	53
JPLY-001	ジェットバスシステム	45	PBF-2CH	デジタル温度表示器	53
JSM-S	温泉・海水用 循環金物	36	PBF-2S	デジタル温度表示器	53

商品型式 索引

型式	商品カテゴリ	page	型式	商品カテゴリ	page
P					
PBF-2SH	デジタル温度表示器	53			
PBF-F	デジタル温度表示器	53	T		
PBF-PBOX100	デジタル温度表示器	54	TB	デジタル温度表示器	54
PBF-SF	デジタル温度表示器	53	TBE	デジタル温度表示器	55
PBF-SUE	デジタル温度表示器	53	TCV	モーターバルブ	12
PBF-SUEH	デジタル温度表示器	53	TFE-R	補給水ユニット	15
PJ-13	ジェットバスシステム	41	TH-1000	浴槽・プール循環金物	31,32,37,38
PPSL	浴槽・プール循環金物	26	TK-B	補給水ユニット	1
PS	パイプサドル	5	TKN-B	補給水ユニット	1
PSC-CA	圧力式水位制御システム	6,8,10	TOHS	ヘアーキャッチャー	58
PSO	パイプサドル	5	TSL-5W	プール洗体シャワー	25
PS2-SKV40-SET	圧力式水位制御システム	6	U		
PS-SKV-AN-3P	圧力式水位制御システム	6,8,10	U2	シャワーユニット ユー	22
PSO2-SKV40-SET	圧力式水位制御システム	8	U4	シャワーユニット ユー	22
			U-207696	シャワーユニット ユー	23
R			U-270697	シャワーユニット ユー	23
RAJ	ジェットバスシステム	43	U-3558EP	シャワーユニット ユー	23
RW	ジェットバスシステム	44	U-A725	シャワーユニット ユー	23
RJC	浴槽昇温システム	18	U-UAS	シャワーユニット ユー	23
			U-S1001EP	シャワーユニット ユー	23
S			U-TS	シャワーユニット ユー	23
SAS2	ジェットバスシステム	42	UN-J	うたせ湯	20
SBP	バイブラマット	47	UNK-W	うたせ湯	20
SCV-DC	セーフティセンサーバルブ	24	UN-S	うたせ湯	20
SCV-FDC	セーフティセンサーバルブ	24			
SH2-19	シャワーヘッド	19,25	V		
SH2-19B	シャワーヘッド	19	VPL	ジェットバスシステム	41
SHW-10LB2	シャワーヘッド	19,25	VPSSL	浴槽・プール循環金物	26
SIGN-WS6531	防水スイッチ	19,25			
SJ/N/NB	ジェットバスシステム	39	W		
SJNH	ジェットバスシステム	40	WLI	圧力式水位制御システム	6,7,8,9
SJNR	ジェットバスシステム	43	WQ3	工場用湯水混合給湯ユニット	74
SKV-R70-BL	圧力式水位制御システム	10,11	WS6531	防沫スイッチ	19,25
SL	浴槽・プール循環金物	26	WS6531S	防沫スイッチ	19,25,46
SMB	バイブラマット	48	WS6641	防沫スイッチ	46
SNJ	ジェットバスシステム	39	WSQD1	防沫スイッチ	12,13
SP	バイブラマット	47	WT	プール洗体シャワー	25
SQD4	スチーム給湯ユニット	67			
SQD4-HN/HR	スチーム給湯ユニット	68	X		
SQDY4	スチーム給湯ユニット	67	XL/S-F	補給水ユニット	1
SQDY4-HN/HR	スチーム給湯ユニット	68	XL/S-TCV	補給水ユニット	12,19
SQDY4-P/SP	スチーム給湯ユニット	67	XL/S-UF	補給水ユニット	2
SQJ	耐熱保護ジャケット	69	XL/S-UY	補給水ユニット	2
SSBP	バイブラマット	48	XLF-SCV	補給水ユニット	24
SSY-3	プール洗体シャワー	25	XLN-F	補給水ユニット	1
ST-20	温度センサー	54	XLN-Y	補給水ユニット	1
ST-4	温度センサー	54	XLSN-F	補給水ユニット	1
STQ	制御盤	12,13,19	XLSN-Y	補給水ユニット	1
STW2	浴槽・プール循環金物	33	XL/S-Y	補給水ユニット	1
SVF	スチーム給湯ユニット	76			
SYB-001	ジェットバスシステム	45			
			Y		
			YMT-M	浴槽・プール循環金物	27
			Z		
			ZX	SPA!!テルマくん	16

日頃は格別のご愛顧を賜り誠に有難うございます。

お取引に関する基本の取り決め

弊社は、ご注文下さるお客様に短納期、低価格、ビフォーアフターサービスの充実で信頼頂けるダイレオを実現すべく、従業員一同努力致しておりますが、お客様にもいろいろのご都合が発生し、心ならずもお客様から弊社に対し、キャンセルや返品が発生する場合があります。この時の基本ルールを下記の通りとさせていただきますので、ご了承下さいますよう伏してお願い申し上げます。

勿論、弊社として返品やキャンセル時に利益を確保しようとの考えではなく、責任分担の公平性を原点としています。

1. 返品・キャンセルに関する取り決め

(お客様のご都合での返品やキャンセルの場合)

返品の場合

- ・ 注文と異なる商品が届いた。
- ・ 届いた時点で商品が壊れていた。
- ・ 購入していない商品が届いた。

上記のような場合を除いた返品は申し受け致しません。

※返品とは、すでにお客様指定の場所に発送完了している状態での返品処理のことをいいます。

キャンセルの場合

■ご注文を頂いた内容や時期、物件などによりキャンセルの条件はさまざまです。弊社としましては、お客様の事情を伺い、下記基本ルールに基づき判断させて頂いた上でお客様にキャンセル処理内容を回答させていただきます。

進捗度合	製品区分	お客様ご負担金
材料手配前	標準品	無料
	受注生産品 (受)	販売価格×10%
材料購入後 製作途中	標準品	販売価格×10%以上
	受注生産品 (受)	販売価格×50%以上
製品完成後	標準品	販売価格×30%
	受注生産品 (受)	返品不可

※キャンセルとは、お客様に製品が届く以前の注文取り消し処理のことをいいます。

※受注生産品には積算価格表に (受) マークを付けています。

※お客様都合で商品交換が発生した場合は運送費を別途ご請求させていただきます。

2. ご注文時の取り決め

ご注文は文書にてFAX又は郵便でお願いします。Eメールや口答でのご注文はお引受できません。

製品の送料に関しては1回納入価格が20,000円未満の場合は、運送費（実費）を申し受けます。但し1回納入価格20,000円以上であっても、重量製品の場合は送料別途となります。この区分の明細は弊社積算価格表に明記しています。

弊社大型ユニット製品の多くは試運転を必要とする場合がありますのでこの場合は別途試運転費を申し受けます。

3. 製品の保証制度

弊社の各製品は適正で厳正な検査を実施後出荷しておりますが、お客様の不備の無い状態（取扱説明書及び注意書に従って正しく使用されているにもかかわらず）万一、材料又は製造上の弊社側の不都合により、故障が発生した場合は、当然お客様に対し弊社は無料でその製品又は部品の修理又は交換を行ないます。

納入後の保証期間は使用後1年以内とさせていただきます。但し、納入後の弊社製品の故障から誘発される損害、取り替え工事及びその費用は保証の対象外とさせていただきますので何卒ご了解下さいますようお願い致します。但し、スチーム関連機器に関する保証期間は同上の条件でご使用頂いた場合に於いては、納入後半年間以内となります。

保証期間内でも次の場合は有償となります。

- ◎ 落下又は過大な外力による損傷や故障
- ◎ お客様側での使用上の誤り及び製品の設計仕様を超えた過酷な使用による故障
- ◎ 火災、地震、風水害、落雷、その他の天災事変による損傷、故障
- ◎ 使用条件を超えた塩害、ガス害、腐蝕性環境での使用及び異常電圧による故障

4. 製品の改善・改良に伴う仕様変更について

このカタログに記載された製品の仕様内容について予告なく変更する場合がありますのでご了承願います。

株ダイレオ

■大阪本社

〒546-0012
大阪市東住吉区中野4-17-3

TEL:06-6769-7731
FAX:06-6769-7732
mail:osaka@daileo.co.jp

■東京支店

〒110-0003
東京都台東区根岸5-12-10

TEL:03-5824-7626
FAX:03-5824-7627
mail:toukyo@daileo.co.jp

■名古屋支店

〒461-0004
愛知県名古屋市東区葵2-11-22

TEL. 052-938-4350
FAX. 052-938-4351
mail:nagoya@daileo.co.jp

ダイレオ ホームページより
最新版の積算価格表を
ダウンロードすることができます

<https://daileo.co.jp/catalog>